



ประกาศองค์การบริหารส่วนตำบลบางขันแตก  
เรื่อง เปิดเผยแพร่ราคากลางและการคำนวณราคากลางการจัดซื้อจัดจ้าง โครงการก่อสร้างถนนคอนกรีตเสริมเหล็ก  
ซอยบางดินเปิด ๓ (ช่วงที่ ๒ , ๓ และ ๔) หมู่ที่ ๑๐ ตำบลบางขันแตก อำเภอเมืองฯ จังหวัดสมุทรสงคราม

ตามหนังสือกรมบัญชีกลาง ค่วนที่สุด ที่ กค ๐๔๐๕.๓/ว ๔๕๓ ลงวันที่ ๓ ตุลาคม ๒๕๖๑  
แจ้งแนวทางการประกาศรายละเอียดข้อมูลราคากลางและการคำนวณราคากลางเกี่ยวกับการจัดซื้อจัดจ้างของ  
หน่วยงานรัฐ เพื่อให้หน่วยงานของรัฐดำเนินการประกาศรายละเอียดข้อมูลราคากลางและการคำนวณราคา  
กลางเกี่ยวกับการจัดซื้อจัดจ้างของหน่วยงานของรัฐเป็นไปในแนวทางเดียวกัน และสอดคล้องกับแนวทาง  
ปฏิบัติตามพระราชบัญญัติการจัดซื้อจัดจ้างและการบริหารพัสดุภาครัฐ พ.ศ.๒๕๖๐ และระเบียบที่ออกตาม  
ความในพระราชบัญญัติการจัดซื้อจัดจ้างและการบริหารพัสดุภาครัฐ พ.ศ.๒๕๖๐ และได้กำหนดให้หน่วยงาน  
ของรัฐประกาศรายละเอียดข้อมูลราคากลางและคำนวณราคากลางสำหรับการจัดซื้อจัดจ้างที่มีวงเงินเกิน  
๕๐๐,๐๐๐ บาท ไว้ในเว็บไซต์ของหน่วยงานของรัฐและเว็บไซต์ศูนย์ข้อมูลการจัดซื้อจัดจ้างภาครัฐ  
[www.eprocurement.go.th](http://www.eprocurement.go.th) ของกรมบัญชีกลาง นั้น

องค์การบริหารส่วนตำบลบางขันแตก ได้จัดทำราคากลางตามโครงการก่อสร้างถนนคอนกรีต  
เสริมเหล็ก ซอยบางดินเปิด ๓ (ช่วงที่ ๒ , ๓ และ ๔) หมู่ที่ ๑๐ ตำบลบางขันแตก อำเภอเมืองฯ  
จังหวัดสมุทรสงคราม จำนวนเงินงบประมาณ ๑,๗๕๗,๔๐๐.๐๐ บาท (-หนึ่งล้านเจ็ดแสนห้าหมื่นเจ็ดพันสี่ร้อยบาท  
ถ้วน-) จำนวนเงินราคากลาง ๑,๘๒๖,๕๕๓.๐๓ บาท (-หนึ่งล้านแปดแสนสองหมื่นหกพันห้าร้อยห้าสิบบาท  
สามสตางค์-) กำหนดระยะเวลาแล้วเสร็จ ภายใน ๑๒๐ วัน จึงขอเปิดเผยข้อมูลราคากลางและการคำนวณราคา  
เพื่อให้ประชาชนสามารถเข้าตรวจสอบได้ และขอประกาศประชาสัมพันธ์การเปิดเผยราคากลางและการคำนวณราคา  
กลางการจัดซื้อจัดจ้างดังกล่าวข้างต้นรายละเอียดประกาศตามเอกสารแนบท้ายประกาศนี้

จึงขอประชาสัมพันธ์ให้ทราบโดยทั่วกัน

ประกาศ ณ วันที่ ๑๖ เดือน มิถุนายน พ.ศ.๒๕๖๔

(นายอภิรักษ์ พัฒนาการพนิช)  
นายกองค์การบริหารส่วนตำบลบางขันแตก

## ตารางแสดงวงเงินงบประมาณที่ได้รับจัดสรรและราคากลางในงานจ้างก่อสร้าง

1. ชื่อโครงการ

ประกวดราคาจ้างก่อสร้างโครงการก่อสร้างถนนคอนกรีตเสริมเหล็ก ซอยบางดินเป็ด 3 (ช่วงที่ 2, 3 และ 4) หมู่ที่ 10 ตำบลบางชั้นแตก อำเภอมือเืองฯ จังหวัดสมุทรสงคราม ด้วยวิธีประกวดราคาอิเล็กทรอนิกส์ (e-bidding) / โครงการก่อสร้างถนนคอนกรีตเสริมเหล็ก ซอยบางดินเป็ด 3 (ช่วงที่ 2, 3 และ 4) หมู่ที่ 10 ตำบลบางชั้นแตก อำเภอมือเืองฯ จังหวัดสมุทรสงคราม ตามแบบองค์การบริหารส่วนตำบลบางชั้นแตก เลขที่ 5/2569

2. หน่วยงานเจ้าของโครงการ องค์การบริหารส่วนตำบลบางชั้นแตก / องค์การบริหารส่วนตำบลบางชั้นแตก

3. วงเงินงบประมาณที่ได้รับจัดสรร 1,757,400.00 บาท

4. ลักษณะงาน

โดยสังเขป ก่อสร้างถนนคอนกรีตเสริมเหล็ก พร้อมรางระบายน้ำ คสล. หมู่ที่ 10 ตำบลบางชั้นแตก อำเภอมือเืองสมุทรสงคราม จังหวัดสมุทรสงคราม ช่วง ที่ 2,3,4 ขนาดผิวจราจรกว้าง 4.50 เมตร หนา 0.15 เมตร ระยะทางยาว 3 ช่วง รวมความยาวไม่น้อย 228.00 เมตร พร้อมรางระบายน้ำ คสล. 2 ข้างทาง (กว้างข้างละ 0.60 เมตร) หรือพื้นที่ก่อสร้างไม่น้อยกว่า 1,299.60 ตารางเมตร ตามแบบองค์การบริหารส่วนตำบลบางชั้นแตก เลขที่ 5/2569

5. ราคากลางคำนวณ ณ วันที่ 28 พฤษภาคม 2569 เป็นเงิน 1,826,553.03 บาท

6. บัญชีประมาณการราคากลาง

6.1 แบบสรุปราคากลางงานทางสะพานและท่อเหลี่ยม

7. รายชื่อคณะกรรมการกำหนดราคากลาง

7.1 ธนัญชัย แก้วพันธุ์ ประธานกรรมการกำหนดราคากลาง ปลัดองค์การบริหารส่วนตำบลบางชั้นแตก

7.2 กัมปนาท ชูช่อแก้ว กรรมการกำหนดราคากลาง นายช่างไฟฟ้าชำนาญงาน

7.3 ณรงค์ศักดิ์ แยมเกษร กรรมการกำหนดราคากลาง ผู้อำนวยการกองช่าง อบต.บางชั้นแตก

ธนัญชัย แก้วพันธุ์

05 มิถุนายน 2569 10:52:28

## แบบฟอร์มรายงานหรือสรุปราคากลางงานก่อสร้างทาง สะพาน และท่อเหลี่ยม

ชื่อโครงการ/งานก่อสร้าง      ประมวลราคาจ้างก่อสร้างโครงการก่อสร้างถนนคอนกรีตเสริมเหล็ก ซอยบางดินเป็ด 3 (ช่วงที่ 2, 3 และ 4) หมู่ที่ 10 ตำบลบางชันแตก อำเภอเมืองฯ จังหวัดสมุทรสงคราม

ด้วยวิธีประกวดราคาอิเล็กทรอนิกส์ (e-bidding)

หน่วยงานเจ้าของโครงการ/งานก่อสร้าง      องค์การบริหารส่วนตำบลบางชันแตก/องค์การบริหารส่วนตำบลบางชันแตก

ลำดับที่ ตามสัญญา	รายการงานก่อสร้าง	หน่วย	จำนวน	ราคาต่อหน่วย	ราคาทุน	FN	ราคาต่อหน่วย X FN	ราคากลาง
1	1. งานปรับระดับพื้นทาง 1.1 งานรองพื้นทางและพื้นทาง (SUBBASE AND BASE COURSES) 1.1.1 งานพื้นทาง (BASE COURSES) 1.1.1.1 งานหินคลุกปรับระดับ (บดอัดแน่น)	ลบ.ม.	102.600	637.91	65,449.56	1.3642	870.23	89,286.28
2	2. งานโครงสร้างทางและผิวจราจร 2.1 งานรองพื้นทางและพื้นทาง (SUBBASE AND BASE COURSES) 2.1.1 งานวัสดุรองใต้ผิวทางคอนกรีต (MATERIALS TO CONTROL PUMPING UNDER CONCRETE PAVEMENT) 2.1.1.1 งานทรายรองใต้ผิวทางคอนกรีต (SAND CUSHION UNDER CONCRETE PAVEMENT) 2.2 งานผิวทาง (SURFACE COURSES)	ลบ.ม.	51.000	571.86	29,164.86	1.3642	780.13	39,786.70

ธนัญชัย แก้วพันธุ์

05 มิถุนายน 2569 10:52:31

## แบบฟอร์มรายงานหรือสรุปราคากลางงานก่อสร้างทาง สะพาน และท่อเหลี่ยม

ชื่อโครงการ/งานก่อสร้าง      ประกวดราคาจ้างก่อสร้างโครงการก่อสร้างถนนคอนกรีตเสริมเหล็ก ซอยบางดินเป็ด 3 (ช่วงที่ 2 , 3 และ 4) หมู่ที่ 10 ตำบลบางชันแตก อำเภอเมืองฯ จังหวัดสมุทรสงคราม

ด้วยวิธีประกวดราคาอิเล็กทรอนิกส์ (e-bidding)

หน่วยงานเจ้าของโครงการ/งานก่อสร้าง      องค์การบริหารส่วนตำบลบางชันแตก/องค์การบริหารส่วนตำบลบางชันแตก

ลำดับที่ ตามสัญญา	รายการงานก่อสร้าง	หน่วย	จำนวน	ราคาต่อหน่วย	ราคาทุน	FN	ราคาต่อหน่วย X FN	ราคากลาง
3	2.2.1 งานคอนกรีตผสมเสร็จ (รูปลูกบาศก์ 280 กก./ตร.ซม.)	ลบ.ม.	154.000	2,423.88	373,277.52	1.3642	3,306.65	509,225.19
4	2.2.2 ค่าปูผิวจราจรคอนกรีต	ตร.ม.	1,126.000	12.65	14,243.90	1.3642	17.25	19,431.52
5	2.2.3 เหล็กตะแกรง ขนาด dia. 4 มม. (ตา 0.20x0.20 ม) ผิวข้อย้อย	ตร.ม.	1,026.000	32.00	32,832.00	1.3642	43.65	44,789.41
6	2.2.4 ค่าแรงวางเหล็กตะแกรง ขนาด dia. 4 มม.	ตร.ม.	1,026.000	5.00	5,130.00	1.3642	6.82	6,998.34
	2.2.5 งานรอยต่อ							
7	2.2.5.1 เหล็ก RB19 ยาว 0.50 เมตร (Dowel bar)	ตัน	.363	25,400.00	9,220.20	1.3642	34,650.68	12,578.19
8	2.2.5.2 ค่าแรงงานเหล็ก RB19	ตัน	.363	3,500.00	1,270.50	1.3642	4,774.70	1,733.21
9	2.2.5.3 เหล็ก DB12 มม. (ยาว 0.50 เมตร)	ตัน	.324	24,772.00	8,026.12	1.3642	33,793.96	10,949.23
10	2.2.5.4 ค่าแรงงานเหล็ก DB12	ตัน	.324	3,900.00	1,263.60	1.3642	5,320.38	1,723.80
11	2.2.5.5 ยางแอสฟัลท์สำหรับหยอดรอยต่อ	กก.	5.000	75.00	375.00	1.3642	102.31	511.57

ธนัญชัย แก้วพันธุ์

05 มิถุนายน 2569 10:52:31

หน้า 2 จาก 4

## แบบฟอร์มรายงานหรือสรุปราคากลางงานก่อสร้างทาง สะพาน และท่อเหลี่ยม

ชื่อโครงการ/งานก่อสร้าง      ประกวดราคาจ้างก่อสร้างโครงการก่อสร้างถนนคอนกรีตเสริมเหล็ก ซอยบางดินเป็ด 3 (ช่วงที่ 2 , 3 และ 4) หมู่ที่ 10 ตำบลบางชันแตก อำเภอเมืองฯ จังหวัดสมุทรสงคราม  
 ด้วยวิธีประกวดราคาอิเล็กทรอนิกส์ (e-bidding)  
 หน่วยงานเจ้าของโครงการ/งานก่อสร้าง      องค์การบริหารส่วนตำบลบางชันแตก/องค์การบริหารส่วนตำบลบางชันแตก

ลำดับที่ ตามสัญญา	รายการงานก่อสร้าง	หน่วย	จำนวน	ราคาต่อหน่วย	ราคาทุน	FN	ราคาต่อหน่วย X FN	ราคากลาง
12	2.2.5.6 ค่าตัดรอยต่อคอนกรีตและหยอดยาง	เมตร	94.500	26.07	2,463.61	1.3642	35.56	3,360.85
	3. งานจราจรสระห้							
13	3.1 สีเทอร์โมพลาสติก (เส้นจราจร) หนา 3.00 มม.	ตร.ม.	45.600	290.00	13,224.00	1.3642	395.61	18,040.18
	4. งานวางท่อและรางระบายน้ำ คสล.(ขวาทาง)							
14	4.1 งานบ่อกัก คสล. (ตามแบบ) ขวาทาง	บ่อ	46.000	3,645.00	167,670.00	1.3642	4,972.50	228,735.41
15	4.2 งานท่อกลมระบายน้ำ คสล. (ตามแบบ) ขวาทาง	เมตร	179.000	759.00	135,861.00	1.3642	1,035.42	185,341.57
16	4.3 งานวางวีระบายน้ำ คสล. (ตามแบบ) ขวาทาง	เมตร	179.000	460.00	82,340.00	1.3642	627.53	112,328.22
	5. งานวางท่อและรางระบายน้ำ คสล.(ซ้ายทาง)							
17	5.1 งานบ่อกัก คสล. (ตามแบบ) ซ้ายทาง	บ่อ	45.000	3,645.00	164,025.00	1.3642	4,972.50	223,762.90
18	5.2 งานท่อกลมระบายน้ำ คสล. (ตามแบบ) ซ้ายทาง	เมตร	180.000	759.00	136,620.00	1.3642	1,035.42	186,377.00

ธนัญชัย แก้วพันธุ์

05 มิถุนายน 2569 10:52:31

หน้า 3 จาก 4

## แบบฟอร์มรายงานหรือสรุปราคากลางงานก่อสร้างทาง สะพาน และท่อเหลี่ยม

ชื่อโครงการ/งานก่อสร้าง      ประมวลราคาจ้างก่อสร้างโครงการก่อสร้างถนนคอนกรีตเสริมเหล็ก ซอยบางดินเป็ด 3 (ช่วงที่ 2 , 3 และ 4) หมู่ที่ 10 ตำบลบางชันแตก อำเภอเมืองฯ จังหวัดสมุทรสงคราม

ด้วยวิธีประกวดราคาอิเล็กทรอนิกส์ (e-bidding)

หน่วยงานเจ้าของโครงการ/งานก่อสร้าง      องค์การบริหารส่วนตำบลบางชันแตก/องค์การบริหารส่วนตำบลบางชันแตก

ลำดับที่ ตามสัญญา	รายการงานก่อสร้าง	หน่วย	จำนวน	ราคาต่อหน่วย	ราคาทุน	FN	ราคาต่อหน่วย X FN	ราคากลาง
19	5.3 งานวางวีระบายน้ำ คสล. (ตามแบบ) ซ้ายทาง	เมตร	180.000	460.00	82,800.00	1.3642	627.53	112,955.76
20	6. งานท่อกลมระบายน้ำ คสล. (ตามแบบ) เชื่อมสองข้างและท่อเชื่อมไปยังลำกระโดงสาธา รณประโยชน์	เมตร	18.000	759.00	13,662.00	1.3642	1,035.42	18,637.70
<b>รวมราคากลาง</b>								<b>1,826,553.03</b>

ธนัญชัย แก้วพันธุ์

05 มิถุนายน 2569 10:52:31

## แบบฟอร์มรายงานหรือสรุปราคากลางงานก่อสร้างทาง สะพาน และท่อเหลี่ยม

ชื่อโครงการ/งานก่อสร้าง

ประกวดราคาจ้างก่อสร้างโครงการก่อสร้างถนนคอนกรีตเสริมเหล็ก ซอยบางดินเป็ด 3 (ช่วงที่ 2, 3 และ 4) หมู่ที่ 10 ตำบลบางชันแตก อำเภอเมืองฯ จังหวัดสมุทรสงคราม  
ด้วยวิธีประกวดราคาอิเล็กทรอนิกส์ (e-bidding)

หน่วยงานเจ้าของโครงการ/งานก่อสร้าง

องค์การบริหารส่วนตำบลบางชันแตก/องค์การบริหารส่วนตำบลบางชันแตก

ธนัญชัย แก้วพันธุ์  
( ธนัญชัย แก้วพันธุ์ )

ประธานกรรมการกำหนดราคากลาง

กัมปนาท ชูช่อแก้ว  
( กัมปนาท ชูช่อแก้ว )  
กรรมการกำหนดราคากลาง

ณรงค์ศักดิ์ แยมเกษร  
( ณรงค์ศักดิ์ แยมเกษร )  
กรรมการกำหนดราคากลาง

ธนัญชัย แก้วพันธุ์

05 มิถุนายน 2569

ร่างขอบเขตของงาน (Terms of Reference : TOR)

โครงการก่อสร้างถนนคอนกรีตเสริมเหล็กซอยบางดินเป็ด ๓ (ช่วงที่ ๒,๓ และ ๔)  
หมู่ที่ ๑๐ ตำบลบางชันแดก อำเภอเมืองสมุทรสงคราม จังหวัดสมุทรสงคราม  
ตามแบบองค์การบริหารส่วนตำบลบางชันแดก เลขที่ ๕/๒๕๖๙

๑. ความเป็นมา

เนื่องจากถนนสายซอยบางดินเป็ด ๓ (ช่วงที่ ๒,๓ และ ๔) หมู่ที่ ๑๐ ตำบลบางชันแดก อำเภอเมืองสมุทรสงคราม จังหวัดสมุทรสงคราม เป็นถนนสายรองที่ประชาชนใช้ในการสัญจรและขนส่งผลผลิตทางการเกษตร และเป็นทางเชื่อมระหว่างหมู่บ้าน ได้ก่อสร้างมาเป็นเวลานานมาแล้ว สภาพผิวจราจรขาดประสิทธิภาพในการใช้งาน เป็นเหตุให้ประชาชนที่ใช้สัญจร และขนส่งผลผลิตทางการเกษตร ได้รับความลำบากเสี่ยงต่ออุบัติเหตุที่เป็นอันตรายต่อชีวิตและทรัพย์สิน ดังนั้นเพื่อเป็นการแก้ไขปัญหาความเดือดร้อนให้กับประชาชน องค์การบริหารส่วนตำบลบางชันแดก จึงได้จัดทำข้อบัญญัติงบประมาณรายจ่าย ประจำปีงบประมาณ พ.ศ.๒๕๖๙ เพื่อดำเนินโครงการก่อสร้างถนนคอนกรีตเสริมเหล็กซอยบางดินเป็ด ๓ (ช่วงที่ ๒,๓ และ ๔) หมู่ที่ ๑๐ ตำบลบางชันแดก อำเภอเมืองสมุทรสงคราม จังหวัดสมุทรสงคราม เพื่อจ่ายเป็นค่าก่อสร้างถนนคอนกรีตเสริมเหล็กซอยบางดินเป็ด ๓ (ช่วงที่ ๒,๓ และ ๔) หมู่ที่ ๑๐ ตำบลบางชันแดก อำเภอเมืองสมุทรสงคราม จังหวัดสมุทรสงคราม ขนาดผิวจราจรกว้าง ๔.๕๐ เมตร หน้า ๐.๑๕ เมตร ระยะทางยาวรวมไม่น้อยกว่า ๒๒๘ เมตร พร้อมวางระบายน้ำ คสล.ทั้งสองข้างทาง ตามแบบองค์การบริหารส่วนตำบลบางชันแดก เลขที่ ๕/๒๕๖๙ ปรากฏตามแผนพัฒนาท้องถิ่น ฉบับที่ ๒ (พ.ศ.๒๕๖๖-๒๕๗๐) เพิ่มเติม ครั้งที่ ๑/๒๕๖๘ ลำดับที่ ๒๓ หน้า ๑๗ (กองช่าง)

๒. วัตถุประสงค์

- ๒.๑ เพื่อให้ประชาชนในเขตพื้นที่ตำบลบางชันแดก รวมถึงตำบลใกล้เคียงและผู้ใช้เส้นทาง ได้รับความ สะดวกสบาย
- ๒.๒ เพื่อเป็นการแก้ไขปัญหาความเดือดร้อนให้กับประชาชนในพื้นที่
- ๒.๓ เพื่อเพิ่มประสิทธิภาพการใช้งานให้มากขึ้น
- ๒.๔ ลดค่าใช้จ่ายในการซ่อมบำรุง
- ๒.๕ เพื่อพัฒนาให้มีระบบเศรษฐกิจภายในตำบลที่ดีขึ้น
- ๒.๖ พัฒนาโครงสร้างพื้นฐานให้มีความเจริญก้าวหน้า

๓. คุณสมบัติของผู้ยื่นข้อเสนอ

- ๓.๑ มีความสามารถตามกฎหมาย
- ๓.๒ ไม่เป็นบุคคลล้มละลาย
- ๓.๓ ไม่อยู่ระหว่างเลิกกิจการ
- ๓.๔ ไม่เป็นบุคคลซึ่งอยู่ระหว่างถูกระงับการยื่นข้อเสนอหรือทำสัญญากับหน่วยงานของรัฐไว้ชั่วคราวเนื่องจากเป็นผู้ที่ไม่ผ่านเกณฑ์การประเมินผลการปฏิบัติงานของผู้ประกอบการตามระเบียบที่รัฐมนตรีว่าการกระทรวงการคลังกำหนดตามที่ประกาศเผยแพร่ในระบบเครือข่ายสารสนเทศของกรมบัญชีกลาง
- ๓.๕ เป็นบุคคลซึ่งถูกระงับชื่อไว้ในบัญชีรายชื่อผู้ทำงานและได้แจ้งเวียนชื่อให้เป็นผู้ทำงานของหน่วยงานของรัฐในระบบเครือข่ายสารสนเทศของกรมบัญชีกลาง ซึ่งรวมถึงนิติบุคคลที่ผู้ทำงานเป็นหุ้นส่วนผู้จัดการ กรรมการผู้จัดการ ผู้บริหาร ผู้มีอำนาจในการดำเนินงานในกิจการของนิติบุคคลนั้นด้วย
- ๓.๖ มีคุณสมบัติและไม่มีลักษณะต้องห้ามตามที่คณะกรรมการนโยบายการจัดซื้อจัดจ้างและการบริหารพัสดุภาครัฐกำหนดในราชกิจจานุเบกษา
- ๓.๗ เป็นนิติบุคคลผู้มีอาชีพรับจ้างงานที่ประกวดราคาอิเล็กทรอนิกส์ดังกล่าว

/๓.๘ ไม่เป็นผู้มีผลประโยชน์ร่วมกับ.....

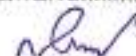

๓.๘ ไม่เป็นผู้มีผลประโยชน์ร่วมกันกับผู้ยื่นข้อเสนอรายอื่นที่เข้ายื่นข้อเสนอให้แก่องค์การบริหารส่วนตำบลบางชั้นแตก ณ วันประกาศประกวดราคาอิเล็กทรอนิกส์ หรือไม่เป็นผู้กระทำการอันเป็นการขัดขวางการแข่งขันอย่างเป็นธรรม ในการประกวดราคาอิเล็กทรอนิกส์ครั้งนี้

๓.๙ ไม่เป็นผู้ได้รับเอกสิทธิ์หรือความคุ้มกัน ซึ่งอาจปฏิเสธไม่ยอมขึ้นศาลไทย เว้นแต่รัฐบาลของผู้ยื่นข้อเสนอได้มีคำสั่งให้สละเอกสิทธิ์และความคุ้มกันเช่นนั้น

๓.๑๐ ผู้ยื่นข้อเสนอต้องมีผลงานก่อสร้างประเภทเดียวกันกับงานที่ประกวดราคาจ้างก่อสร้าง ในวงเงินไม่น้อยกว่า ๘๗๘,๗๐๐ บาท (แปดแสนเจ็ดหมื่นแปดพันเจ็ดร้อยบาทถ้วน) และเป็นผลงานที่เป็นคู่สัญญาโดยตรงกับหน่วยงานของรัฐ หรือหน่วยงานเอกชนที่องค์การบริหารส่วนตำบลบางชั้นแตก เชื่อถือได้

๓.๑๑ ผู้ยื่นข้อเสนอที่ยื่นข้อเสนอในรูปแบบของ "กิจการร่วมค้า" ต้องมีคุณสมบัติ ดังนี้

(๑) การกำหนดสัดส่วนในการเข้าร่วมค้าของคู่สัญญา

กรณีที่ข้อตกลงฯ กำหนดให้ผู้เข้าร่วมค้ารายใดรายหนึ่งเป็นผู้เข้าร่วมค้าหลักข้อตกลงฯ จะต้องมีการกำหนดสัดส่วนหน้าที่ และความรับผิดชอบในปริมาณงาน สิ่งของ หรือมูลค่าตามสัญญาของผู้เข้าร่วมค้าหลักมากกว่าผู้เข้าร่วมค้ารายอื่นทุกราย

(๒) กรณีที่ข้อตกลงฯ กำหนดให้ผู้เข้าร่วมค้ารายใดรายหนึ่งเป็นผู้เข้าร่วมค้าหลักกิจการร่วมค่านั้นต้องใช้ผลงานของผู้เข้าร่วมค้าหลักรายเดียวเป็นผลงานของกิจการร่วมค้าที่ยื่นข้อเสนอ

สำหรับข้อตกลงฯ ที่ไม่ได้กำหนดให้ผู้เข้าร่วมค้ารายใดเป็นผู้เข้าร่วมค้าหลักผู้เข้าร่วมค้าทุกรายจะต้องมีคุณสมบัติครบถ้วนตามเงื่อนไขที่กำหนดไว้ในเอกสารเชิญชวน

(๓) การยื่นข้อเสนอของกิจการร่วมค้า

(๓.๑) กรณีที่ข้อตกลงฯ กำหนดให้มีการมอบหมายผู้เข้าร่วมค้ารายใดรายหนึ่งเป็นผู้ยื่นข้อเสนอในนามกิจการร่วมค้า การยื่นเสนอดังกล่าวไม่ต้องมีหนังสือมอบอำนาจสำหรับผู้เข้าร่วมค้ารายใดรายหนึ่งเป็นผู้ยื่นข้อเสนอในนามกิจการร่วมค้า

(๓.๒) การยื่นข้อเสนอด้วยวิธีประกวดราคาอิเล็กทรอนิกส์ (e-bidding) ให้ผู้เข้าร่วมค้าที่ได้รับมอบหมายหรือมอบอำนาจตามข้อ (๓.๑) ดำเนินการซื้อเอกสารประกวดราคาอิเล็กทรอนิกส์ กรณีที่มีการจำหน่ายเอกสารซื้อหรือจ้าง

๓.๑๒ ผู้ยื่นข้อเสนอต้องลงทะเบียนที่มีข้อมูลถูกต้องครบถ้วนในระบบจัดซื้อจัดจ้างภาครัฐด้วยอิเล็กทรอนิกส์ (Electronic Government Procurement : e - GP) ของกรมบัญชีกลาง

๓.๑๓ ผู้ยื่นข้อเสนอต้องมีมูลค่าสุทธิของกิจการ ตามหนังสือคณะกรรมการวินิจฉัยการจัดซื้อจัดจ้างและการบริหารพัสดุภาครัฐ ส่วนที่ ๒๖๔ กค (กวจ) ๐๔๐๕.๒/ว ๔๘ ลงวันที่ ๒๐ มกราคม ๒๕๖๘ เรื่อง แนวทางการพิจารณางบแสดงฐานะการเงินตามหนังสือคณะกรรมการวินิจฉัยปัญหาการจัดซื้อจัดจ้างและการบริหารพัสดุภาครัฐ ส่วนที่ ๒๖๔ กค (กวจ) ๐๔๐๕.๒/ว ๑๒๔ ลงวันที่ ๑ มีนาคม ๒๕๖๖ และ ส่วนที่ ๒๖๔ กค (กวจ) ๐๔๐๕.๑/ว ๘๑๔ ลงวันที่ ๒๖ ธันวาคม ๒๕๖๗ ข้อ ๑ คุณสมบัติของผู้ยื่นข้อเสนอ

#### ๔. คุณสมบัติเฉพาะหรือแบบรูปรายการ

โครงการก่อสร้างถนนคอนกรีตเสริมเหล็กซอยบางดินเปิด ๓ (ช่วงที่ ๒,๓ และ ๔) หมู่ที่ ๑๐ ตำบลบางชั้นแตก อำเภอเมืองสมุทรสงคราม จังหวัดสมุทรสงคราม ตามแบบองค์การบริหารส่วนตำบลบางชั้นแตก เลขที่ ๕/๒๕๖๔

#### ๕. ระยะเวลาการรับประกันการชำรุดบกพร่อง

ผู้ชนะการเสนอราคาจะต้องรับประกันความชำรุดบกพร่องของงานจ้างที่เกิดขึ้นภายในระยะเวลาไม่น้อยกว่า ๒ ปี นับจากวันที่องค์การบริหารส่วนตำบลบางชั้นแตกได้รับมอบงาน โดยต้องรับผิดชอบซ่อมแซมแก้ไขให้ใช้งานได้ดีดังเดิมภายใน ๑๕ วัน นับตั้งแต่วันที่ได้อำนาจความชำรุดเสียหาย

/๖. ระยะเวลาส่งมอบพัสดุและอัตราค่าปรับ...

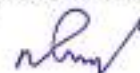



งานถนน คสล.

=งานผิวถนนคอนกรีตเสริมเหล็ก

$$\text{ใช้สูตร ๓.๔ : } K = 0.๓๐ + 0.๓๐ * It / Io + 0.๓๕ * Ct / Co + 0.๑๐ * Mt / Mo + 0.๑๕ * St / So$$

งานท่อระบายน้ำคอนกรีตเสริมเหล็กและงานบ่อพัก

=งานท่อระบายน้ำคอนกรีตเสริมเหล็กและงานบ่อพัก

$$\text{ใช้สูตร ๓.๕ : } K = 0.๓๕ + 0.๒๐ * It / Io + 0.๑๕ * Ct / Co + 0.๑๕ * Mt / Mo + 0.๑๕ * St / So$$

ดัชนีราคาที่ใช้คำนวณตามสูตรที่ใช้กับสัญญาแบบปรับราคาได้ จัดทำขึ้นโดยกระทรวงพาณิชย์

K = ESCALATION FACTOR

It = ดัชนีราคาผู้บริโภคทั่วไปของประเทศ ในเดือนที่ส่งงานแต่ละงวด

Io = ดัชนีราคาผู้บริโภคทั่วไปของประเทศ ในเดือนที่เปิดของประกวดราคา

Ct = ดัชนีราคาซีเมนต์ ในเดือนที่ส่งงานแต่ละงวด

Co = ดัชนีราคาซีเมนต์ ในเดือนที่เปิดของประกวดราคา

Mt = ดัชนีราคาวัสดุก่อสร้าง (ไม่รวมเหล็กและซีเมนต์) ในเดือนที่ส่งงานแต่ละงวด

Mt = ดัชนีราคาวัสดุก่อสร้าง (ไม่รวมเหล็กและซีเมนต์) ในเดือนที่ส่งงานแต่ละงวด

Mo = ดัชนีราคาวัสดุก่อสร้าง (ไม่รวมเหล็กและซีเมนต์) ในเดือนที่เปิดของประกวดราคา

St = ดัชนีราคาเหล็ก ในเดือนที่ส่งงานแต่ละงวด

So = ดัชนีราคาเหล็ก ในเดือนที่เปิดของประกวดราคา

Gt = ดัชนีราคาเหล็กแผ่นเรียบที่ผลิตในประเทศ ในเดือนที่ส่งงานแต่ละงวด

Go = ดัชนีราคาเหล็กแผ่นเรียบที่ผลิตในประเทศ ในเดือนที่เปิดของประกวดราคา

At = ดัชนีราคาแอสฟัลท์ ในเดือนที่ส่งงานแต่ละงวด

Ao = ดัชนีราคาแอสฟัลท์ ในเดือนที่เปิดของประกวดราคา

Et = ดัชนีราคาเครื่องจักรกลและบริภัณฑ์ ในเดือนที่ส่งงานแต่ละงวด

Eo = ดัชนีราคาเครื่องจักรกลและบริภัณฑ์ ในเดือนที่เปิดของประกวดราคา

Ft = ดัชนีราคาน้ำมันดีเซลหมุนเร็ว ในเดือนที่ส่งงานแต่ละงวด

Fo = ดัชนีราคาน้ำมันดีเซลหมุนเร็ว ในเดือนที่เปิดของประกวดราคา

Act = ดัชนีราคาท่อซีเมนต์ใยหิน ในเดือนที่ส่งงานแต่ละงวด

ACo = ดัชนีราคาท่อซีเมนต์ใยหิน ในเดือนที่เปิดของประกวดราคา

PVCo = ดัชนีราคาท่อ PVC ในเดือนที่ส่งงานแต่ละงวด

PVCo = ดัชนีราคาท่อ PVC ในเดือนที่เปิดของประกวดราคา

GIPT = ดัชนีราคาท่อเหล็กอานสังกะสี ในเดือนที่ส่งงานแต่ละงวด

GIPo = ดัชนีราคาท่อเหล็กอานสังกะสี ในเดือนที่เปิดของประกวดราคา

Pet = ดัชนีราคาท่อ HYDENSITY POLYETHYLENE ในเดือนที่ส่งงานแต่ละงวด

PEo = ดัชนีราคาท่อ HYDENSITY POLYETHYLENE ในเดือนที่เปิดของประกวดราคา

Wt = ดัชนีราคาสายไฟฟ้า ในเดือนที่ส่งงานแต่ละงวด

Wo = ดัชนีราคาสายไฟฟ้า ในเดือนที่เปิดของประกวดราคา

วิธีการคำนวณที่ใช้กับสูตรแบบปรับราคาได้

๑. การคำนวณค่า K จากสูตรตามลักษณะงานนั้นๆ ให้ใช้ตัวเลขดัชนีราคาวัสดุก่อสร้างของกระทรวงพาณิชย์ เป็นเกณฑ์ในการคำนวณ

๗. การคำนวณค่า K.



๒. การคำนวณค่า K สำหรับกรณีที่มีงานก่อสร้างหลายประเภทรวมอยู่ในสัญญาเดียวกัน จะต้องแยกคำนวณก่อสร้างแต่ละประเภทให้ชัดเจนตามลักษณะของงานนั้นและให้สอดคล้องกับสูตรที่ได้กำหนดไว้

๓. การคำนวณค่า K กำหนดให้ใช้เลขทศนิยม ๓ ตำแหน่งทุกขั้นตอนโดยไม่มีการปัดเศษและกำหนดให้ทำเลขสัมพันธ์ (เปรียบเทียบ) ให้เป็นผลสำเร็จก่อนแล้วจึงนำผลลัพธ์ไปคูณกับตัวเลขที่หน้าเลขสัมพันธ์นั้น

๔. ให้พิจารณาเงินเพิ่มหรือลดราคางานจากราคาที่ผู้รับจ้างทำสัญญาตกลงกับผู้ว่าจ้างเมื่อค่า K ตามสูตรสำหรับงานก่อสร้างนั้นๆ ในเดือนที่ส่งมอบงานมีค่าเปลี่ยนแปลงไปจากค่า K ในเดือนเปิดซองราคา มากกว่า ๔% ขึ้นไปโดยนำเฉพาะส่วนที่เกิน ๔% มาคำนวณปรับเพิ่มหรือลดค่างานแล้วแต่กรณี (โดยไม่คิด ๔% แรกให้)

๕. ในกรณีที่ผู้รับจ้างไม่สามารถทำการก่อสร้างให้แล้วเสร็จตามระยะเวลาในสัญญา โดยเป็นความผิดของผู้รับจ้าง ค่า K ตามสูตรต่างๆ ที่นำมาใช้ในการคำนวณค่างาน ให้ใช้ค่า K ของเดือนสุดท้ายตามอายุสัญญาหรือค่า K ของเดือนที่ส่งมอบงานจริง แล้วแต่ค่า K ตัวใดจะมีค่าน้อยกว่า

๖. การจ่ายเงินแต่ละงวดให้จ่ายค่างานที่ผู้รับจ้างทำได้แต่ละงวดตามสัญญาไปก่อน ส่วนค่างานเพิ่มหรือค่างานลดลง ซึ่งจะคำนวณได้ต่อเมื่อทราบดัชนีราคาวัสดุก่อสร้าง ซึ่งนำมาคำนวณหาค่า K ของเดือนที่ส่งมอบงานงวดนั้นๆ เป็นที่แน่นอนแล้ว

สูตรการปรับราคา (สูตรค่า K) จะต้องคงที่ที่ระดับที่กำหนดไว้ในวันแล้วเสร็จตามที่กำหนดไว้ในสัญญาหรือภายในระยะเวลาที่จังหวัดได้ขยายออกไป โดยจะใช้สูตรของทางราชการที่ได้ระบุไว้

(ลงชื่อ)  ประธานกรรมการจัดทำร่างขอบเขตงาน  
(นายอนุชัช แก้วพันธ์)

ปลัดองค์การบริหารส่วนตำบลบางขันแตก

(ลงชื่อ)  กรรมการจัดทำร่างขอบเขตงาน  
(นายณรงค์ศักดิ์ แยมเกษร)

ผู้อำนวยการกององค์การบริหารส่วนตำบลบางขันแตก

(ลงชื่อ)  กรรมการจัดทำร่างขอบเขตงาน  
(นายกัมปนาท ชูช่อแก้ว)

นายช่างไฟฟ้าชำนาญงานองค์การบริหารส่วนตำบลบางขันแตก

-ความเห็นปลัดองค์การบริหารส่วนตำบลบางขันแตก



(ลงชื่อ)   
(นายอนุชัช แก้วพันธ์)

ปลัดองค์การบริหารส่วนตำบลบางขันแตก

-ความเห็นนายกองค์การบริหารส่วนตำบลบางขันแตก



(ลงชื่อ)   
(นายอภิรักษ์ ทัศนากาพันธ์)

นายกองค์การบริหารส่วนตำบลบางขันแตก



โครงการก่อสร้างถนนคอนกรีตเสริมเหล็กซอยบางดินเบ็ด 3 (ช่วงที่ 2,3 และ 4) หมู่ที่ 10 ตำบลบางชันแดก อำเภอเมืองสมุทรสงคราม จังหวัดสมุทรสงคราม  
ขนาดผิวจราจรกว้าง 4.50 เมตร ทน 0.15 เมตร ระยะทางยาวรวมไม่น้อยกว่า 228 เมตร พร้อมรางระบายน้ำ คสล.ทั้งดิ่งอย่างทาง  
ช่วง ที่ 2 กม. ที่ 0+250-0+354 ขนาดผิวจราจรกว้าง 4.50 เมตร ทน 0.15 เมตร ยาวไม่น้อยกว่า 104.00 เมตร พร้อมรางระบายน้ำ คสล.ยาวข้างละ 104 เมตร  
และช่วงที่ 3 แยกซ้าย กม. ที่ 0+000-0+044/0+039.50 ขนาดผิวจราจรกว้าง 4.50 เมตร ทน 0.15 เมตร ยาวไม่น้อยกว่า 65.00 เมตร พร้อมรางระบายน้ำ คสล.  
และช่วงที่ 4 แยกซ้าย กม.ที่ 0+010-0+069 ขนาดผิวจราจรกว้าง 4.50 เมตร ทน 0.15 เมตร ยาวไม่น้อยกว่า 59.00 เมตร พร้อมรางระบายน้ำ คสล.ยาวข้างละ 59.00 เมตร  
ยาวรวม 3 ช่วง ทั้งดิ่ง 228.00 เมตร หรือพื้นที่ก่อสร้างไม่น้อยกว่า 1,026 ตารางเมตร (ผิวจราจร) แบบองค์การบริหารส่วนตำบลบางชันแดก เลขที่ 5/2569 (ข้อบัญญัติงบประมาณรายจ่ายประจำปี 2569)





	
<h3>กองช่าง</h3> <p>องค์การบริหารส่วนตำบลบางขันแตก</p>	
<p>โครงการก่อสร้างถนนคอนกรีตเสริมเหล็กพร้อมรางระบายน้ำ คลบ 3 ช่องทางดินเปิด 3 หมู่ที่ 10 ตำบลบางขันแตก อำเภอเมืองสมุทรสงคราม จังหวัดสมุทรสงคราม</p>	
<p>อนุมัติ</p> <p style="text-align: center;">           (นายอภิรักษ์ พัฒนาการกิจ)          นายช่างเทคนิคหัวหน้างานช่างเทคนิค       </p>	
<p>เก็บส่ง</p> <p style="text-align: center;">           (นายอนุวัตร นกรังษี)          ปลัดองค์การบริหารส่วนตำบลบางขันแตก       </p>	
<p>ตรวจแบบ</p> <p style="text-align: center;">           (นายอนุวัตร นกรังษี)          วิศวกรชำนาญการพิเศษหัวหน้างานช่างเทคนิค       </p>	
<p>สำรวจ ออกแบบ เขียนแบบ</p> <p style="text-align: center;">           (นายทรงศักดิ์ ศาสตร์)          (ส.ร. ๒๕๖๖)       </p>	
<p>แบบวันที่ 5/2566</p>	<p>หน้าแผ่น ๑-</p>
<p>แผ่นที่ 1</p>	<p>1</p>
<p>จำนวน 14 แผ่น</p>	

แผนที่ผังเขตแดนที่ดินโครงการก่อสร้างถนนคอนกรีตเสริมเหล็กพร้อมรางระบายน้ำ คลบ 3 ช่องทางดินเปิด 3 หมู่ที่ 10 ตำบลบางขันแตก อำเภอเมืองสมุทรสงคราม จังหวัดสมุทรสงคราม ขนาดผิวจราจรกว้าง 4.50 เมตร หน้า 0.15 เมตร ระยะทางยาวรวมไม่น้อยกว่า 228 เมตร พร้อมรางระบายน้ำ คลบทั้งล่องข้างทาง

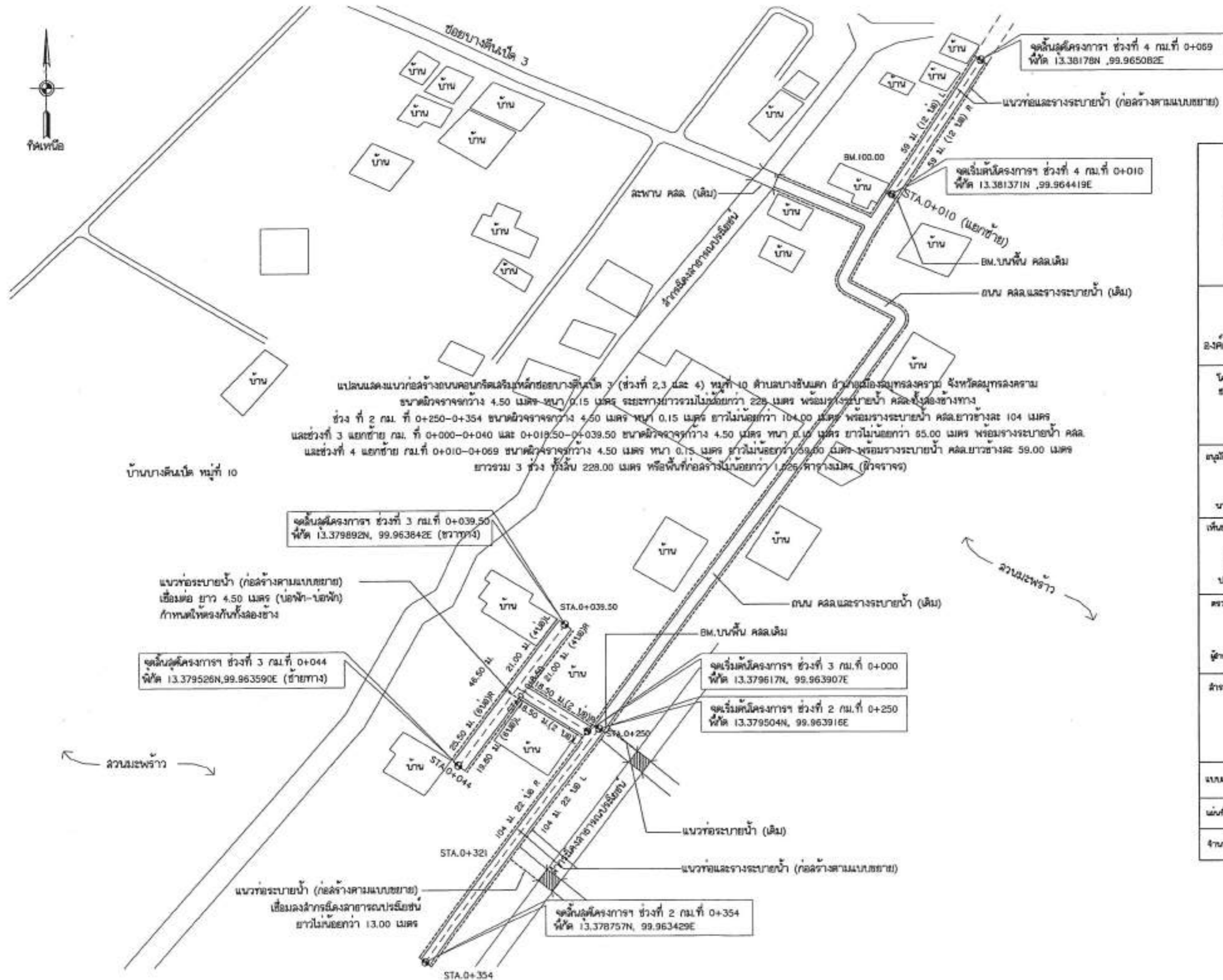

แปลนแสดงแนวก่อสร้างถนนคอนกรีตเสริมเหล็กซอยบางดินบัว 3 (ช่วงที่ 2, 3 และ 4) หมู่ที่ 10 ตำบลบางชันเมตต อำเภอเมืองนครราชสีมา จังหวัดนครราชสีมา ขนาดผิวจราจรกว้าง 4.50 เมตร ทน 0.15 เมตร ระยะทางยาวรวมไม่น้อยกว่า 228 เมตร พร้อมรางระบายน้ำ คลล.ข้างสองข้างทาง

ช่วง ที่ 2 กม. ที่ 0+250-0+354 ขนาดผิวจราจรกว้าง 4.50 เมตร ทน 0.15 เมตร ยาวไม่น้อยกว่า 104.00 เมตร พร้อมรางระบายน้ำ คลล.ยาวข้างละ 104 เมตร และช่วงที่ 3 แยกซ้าย กม. ที่ 0+000-0+040 และ 0+019.50-0+039.50 ขนาดผิวจราจรกว้าง 4.50 เมตร ทน 0.15 เมตร ยาวไม่น้อยกว่า 85.00 เมตร พร้อมรางระบายน้ำ คลล. และช่วงที่ 4 แยกซ้าย กม.ที่ 0+010-0+069 ขนาดผิวจราจรกว้าง 4.50 เมตร ทน 0.15 เมตร ยาวไม่น้อยกว่า 59.00 เมตร พร้อมรางระบายน้ำ คลล.ยาวข้างละ 59.00 เมตร ยาวรวม 3 ช่วง ยาวทั้งสิ้น 228.00 เมตร หรือพื้นที่ก่อสร้างไม่น้อยกว่า 1,026 ตารางเมตร (ผิวจราจร)

บ้านบางดินบัว หมู่ที่ 10

จุดเริ่มต้นโครงการ ช่วงที่ 3 กม.ที่ 0+039.50  
พิกัด 13.379892N, 99.963842E (ขวางทาง)



แนวท่อระบายน้ำ (ก่อสร้างตามแบบขยาย)  
เชื่อมต่อ ยาว 4.50 เมตร (บ่อพัก-บ่อพัก)  
กำหนดให้ตรงกันทั้งสองข้าง

จุดเริ่มต้นโครงการ ช่วงที่ 3 กม.ที่ 0+044  
พิกัด 13.379528N, 99.963590E (ซ้ายทาง)

จุดเริ่มต้นโครงการ ช่วงที่ 3 กม.ที่ 0+000  
พิกัด 13.379617N, 99.963907E

จุดเริ่มต้นโครงการ ช่วงที่ 2 กม.ที่ 0+250  
พิกัด 13.379504N, 99.963916E

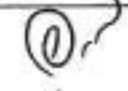
จุดเริ่มต้นโครงการ ช่วงที่ 2 กม.ที่ 0+354  
พิกัด 13.378757N, 99.963429E

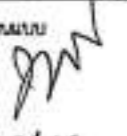
	
<h3>กองช่าง</h3> <p>องค์การบริหารส่วนตำบลบางชันเมตต</p>	
<p>โครงการก่อสร้างถนนคอนกรีตเสริมเหล็ก ซอยบางดินบัว 3 (ช่วงที่ 2, 3 และ 4) หมู่ที่ 10 ตำบลบางชันเมตต อำเภอเมืองนครราชสีมา จังหวัดนครราชสีมา</p>	
<p>อนุมัติ</p>  <p>(นายอภิรักษ์ จิลนภากาศ)</p> <p>นายกองค์การบริหารส่วนตำบลบางชันเมตต</p>	
<p>เห็นชอบ</p>  <p>(นายณัฐชัย นวกพันธ์)</p> <p>ปลัดองค์การบริหารส่วนตำบลบางชันเมตต</p>	
<p>ตรวจแบบ</p>  <p>(นายอนุพงษ์ วัฒนภทร)</p> <p>ผู้อำนวยการสำนักงานโครงการส่วนตำบลบางชันเมตต</p>	
<p>สำรวจ</p>  <p>(นายทองศักดิ์ สาคี)</p> <p>(ส.14927)</p>	
<p>แบบเลขที่ 3/2569</p>	<p>ขนาดหน้า 1:50</p>
<p>แผ่นที่ 2</p>	<p>2</p>
<p>จำนวน 14 แผ่น</p>	

สวนมะพร้าว

สวนมะพร้าว

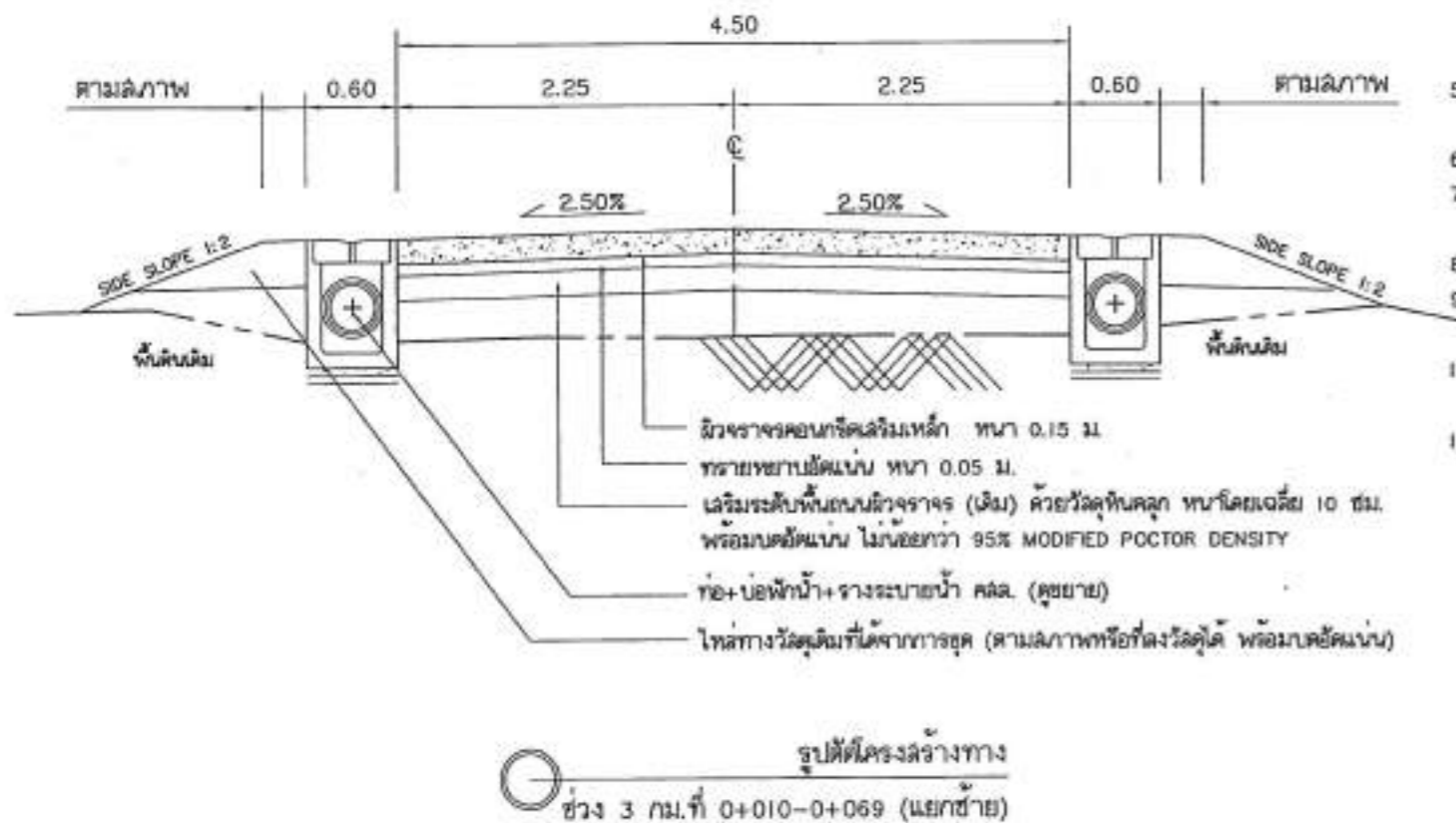
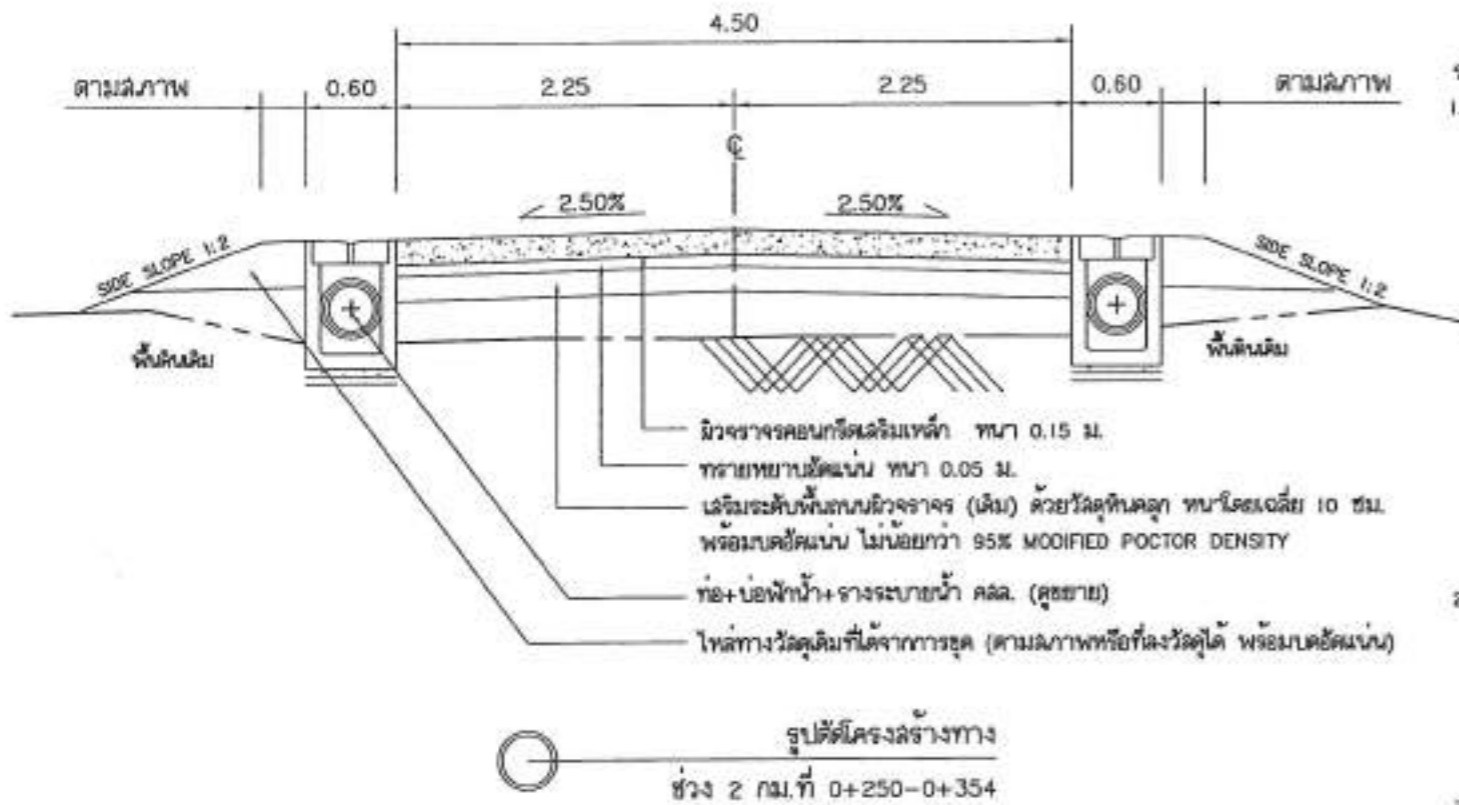

รายการประกอบแบบ

1. วัสดุที่ใช้ถมคอนกรีตให้เป็นไปตาม
  - 1.1 คอนกรีตในงานโครงสร้างให้ใช้ชนิด C.28 ตามมาตรฐาน มทว.101-2582 มาตรฐานงานคอนกรีตและคอนกรีตเสริมเหล็ก
  - 1.2 ล้วนยุบคอนกรีต (S.LUMP) 7.50 ซม. ±2.50 ซม. และแรงอัด (COMPRESSIVE STRENGTH) ของแท่งคอนกรีตตัวอย่าง กำลังประลัยของแท่งคอนกรีตตัวอย่าง รูปลูกบาศก์ ขนาด 0.15x0.15x0.15 ม. เมื่ออายุ 28 วัน ต้องไม่น้อยกว่า 280 กก./ตร.ซม.
  - 1.3 โครงสร้างทั่วไปเป็นคอนกรีตเสริมเหล็กแบบผิวเรียบ หลังถอดแบบแล้วปรากฏว่ามีพรงอากาศ โหลลมซึมประเภทหนึ่งหรือมากกว่ากับน้ำออกให้เรียบร้อย
  - 1.4 การทำผิวหน้าคอนกรีตให้หยาบ ให้ทำโดยฉาบไม่แปรงกวาดจากขอบด้านหนึ่งไปยังขอบอีกด้านหนึ่งโดยร่องที่ขีดจะต้องลึกไม่น้อยกว่า 2 มม. (เว้นผิวพื้นราบระบายน้ำและทำบ่อให้ทำผิวมันเรียบ)
  - 1.5 จะต้องมีคอนกรีตเมื่อคอนกรีตอายุครบให้ถูกต้อง โดยใช้กระสอบคลุม หรือรดน้ำให้ชุ่ม หรือน้ำยาแลคอนกรีตและปล่อยอย่างน้อย 7 วัน
  - 1.6 วัสดุยาอุดรอยต่อคอนกรีตแบบยืดหยุ่นชนิดเทร้อน ( CONCRETE JOINT SEALER HOT-POURED ELASTIC TYPE )
  - 1.7 ก่อสร้างรางระบายน้ำ คลล. บ่อพัก และท่อระบายน้ำ (ตามแบบ) ปริมาณตามที่กำหนด
2. เหล็กเสริมคอนกรีตให้เป็นไปตาม มทว. 103-2582 มาตรฐานเหล็กเส้นเสริมคอนกรีต
  - 2.1 เหล็กที่นำมาใช้เหล็กเสริมจะต้องเป็นเหล็กใหม่ไม่เย็นลิ่มขุม ไม่เป็นบ้านมันหรือดิน
  - 2.2 เหล็กเสริมขนาด Aก.9 มม. ให้ใช้ SR-24
  - 2.3 เหล็กเสริมขนาด Aก.19 มม. ให้ใช้ SR-24 (Dowel)
  - 2.4 เหล็กเสริมขนาด Aก.12 มม. ให้ใช้ SD-30 หรือ SD40 (Dowel)
  - 2.5 ตำแหน่งและระยะการตอกเหล็กเสริมให้เป็นไปตามมาตรฐานที่กำหนด
3. มิติที่กำหนดไว้เป็นเมตร นอกจากกำหนดไว้เป็นอย่างอื่น
4. คอนกรีตให้ใช้คอนกรีตที่กำลังอัดประลัยของแท่งตัวอย่างคอนกรีตลูกบาศก์ 15x15x15 ซม. อายุ 28 วัน แต่จะตรวจรับผลงานใหม่เมื่อแท่งตัวอย่างคอนกรีตอายุ 7 วัน หรือไม่ต่ำกว่า 7 วัน ไปทำการทดสอบและสามารถรับน้ำหนักได้ไม่ต่ำกว่าของกำลังอัดคอนกรีตที่อายุ 28 วัน
5. ท่อระบายน้ำ คลล. ชนิดปากลิ้นราง ให้มีคุณสมบัติเป็นไปตาม มอก. 128-2560 (ชั้นคุณภาพ คลล.3) หรือ มอก. 128-2549 (ชั้นคุณภาพ คลล.3)
6. ความยาว ความกว้าง ความหนา ที่ระบุไว้ในแบบ หากก่อสร้างไว้เกินกว่าที่ระบุให้ถือว่าเป็นไปตามแบบ
7. วัสดุต่างๆ ที่นำมาใช้ไม่เป็นไปตามที่กำหนด แต่มีคุณภาพ/คุณสมบัติที่ดีกว่า และมีราคาที่สูงกว่าที่กำหนดไว้ให้ถือว่าเป็นไปตามแบบ
8. กรณีใช้แม่แบบพื้นล่างจะรูปแทนคอนกรีตหยาบ ต้องได้รับอนุมัติจากผู้ว่าจ้างก่อน
9. บ่อพัก คลล.โดยทั่วไปกำหนดระยะไว้ที่ 5.00 เมตร ให้ปรับตำแหน่งได้ตามความเหมาะสมแล้วแต่สภาพแวดล้อมขึ้นอยู่กับดุลยพินิจของผู้ควบคุมงาน แต่ทั้งนี้จำนวนต้องได้ครบตามที่กำหนดไว้
10. หากมีข้อสงสัยรูปแบบ หรือรายละเอียด ให้อยู่ในดุลยพินิจของผู้ควบคุมงานโดยผ่านความเห็นชอบของคณะกรรมการตรวจรับวัสดุ หรือผู้ออกแบบ
11. วัสดุที่สุดให้นำไปกองหรือไปใช้ตามท้องที่การบริหารส่วนตำบลบางขันแตก กำหนดเท่านั้น

<h3>กองช่าง</h3> <p>องค์การบริหารส่วนตำบลบางขันแตก</p>	
<p>โครงการก่อสร้างถนนคอนกรีตเสริมเหล็ก ชองบางคันเขต 3 (ช่วงที่ 2,3 และ 4) หมู่ที่ 10 ตำบลบางขันแตก อำเภอเมืองระยองจังหวัดระยอง จังหวัดระยอง</p>	
<p>อนุมัติ </p> <p>(นายอภิรักษ์ วัฒนการกิจ)</p> <p>นายกองช่างบริหารส่วนตำบลบางขันแตก</p>	
<p>เห็นชอบ </p> <p>(นายอภิรักษ์ วัฒนการกิจ)</p> <p>ปลัดองค์การบริหารส่วนตำบลบางขันแตก</p>	
<p>ตรวจแบบ </p> <p>(นายประจักษ์ วัฒนการกิจ)</p> <p>ผู้อำนวยการกองช่างบริหารส่วนตำบลบางขันแตก</p>	
<p>สำรวจ ออกแบบ เขียนแบบ </p> <p>(นายทรงศักดิ์ คำดี)</p> <p>(ส.ค.1462)</p>	
แบบเลขที่ 5/2569	ขนาดหน้า 1:50
แผ่นที่ 3	3
จำนวน 14 แผ่น	

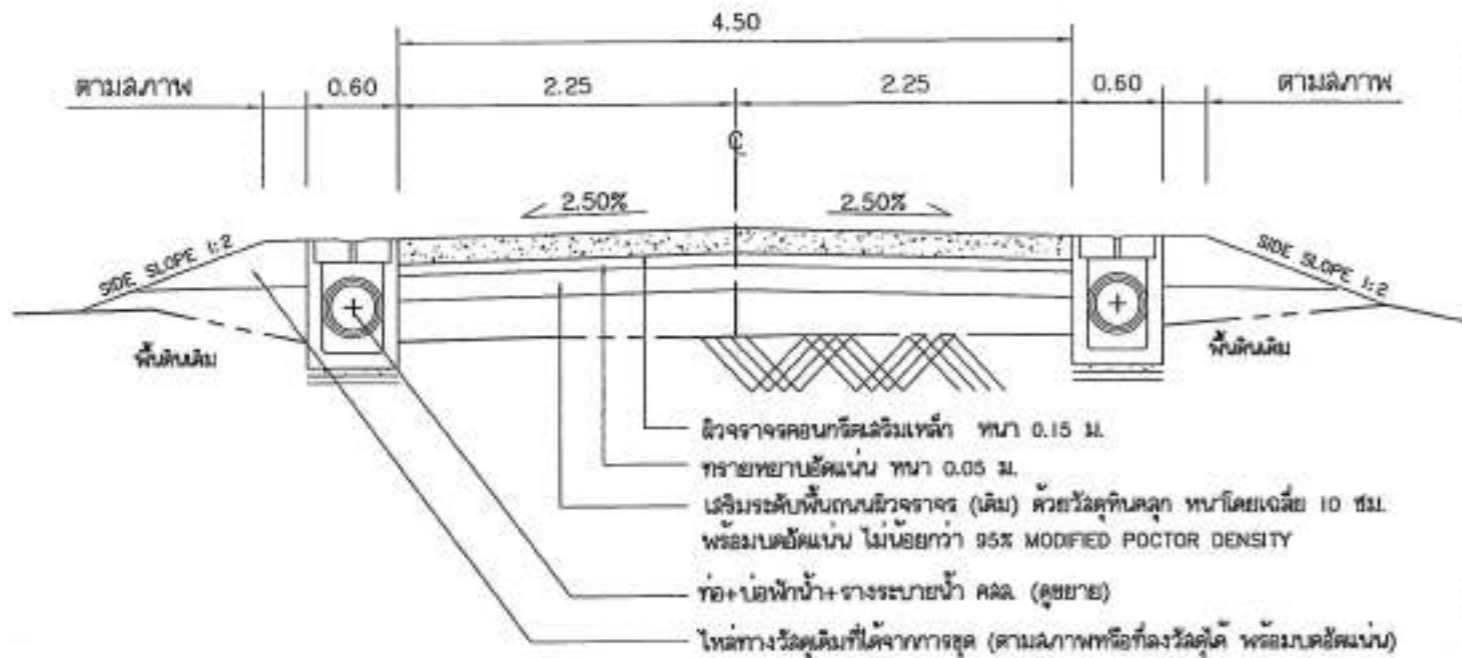

รูปตัดโครงสร้างทาง  
ช่วง 3 กม. ที่ 0+000-0+018.50 ช่วง 0+018.50-0+044 (ซ้ายทาง) และช่วง 0+018.50-0+039.50 (ขวาทาง)

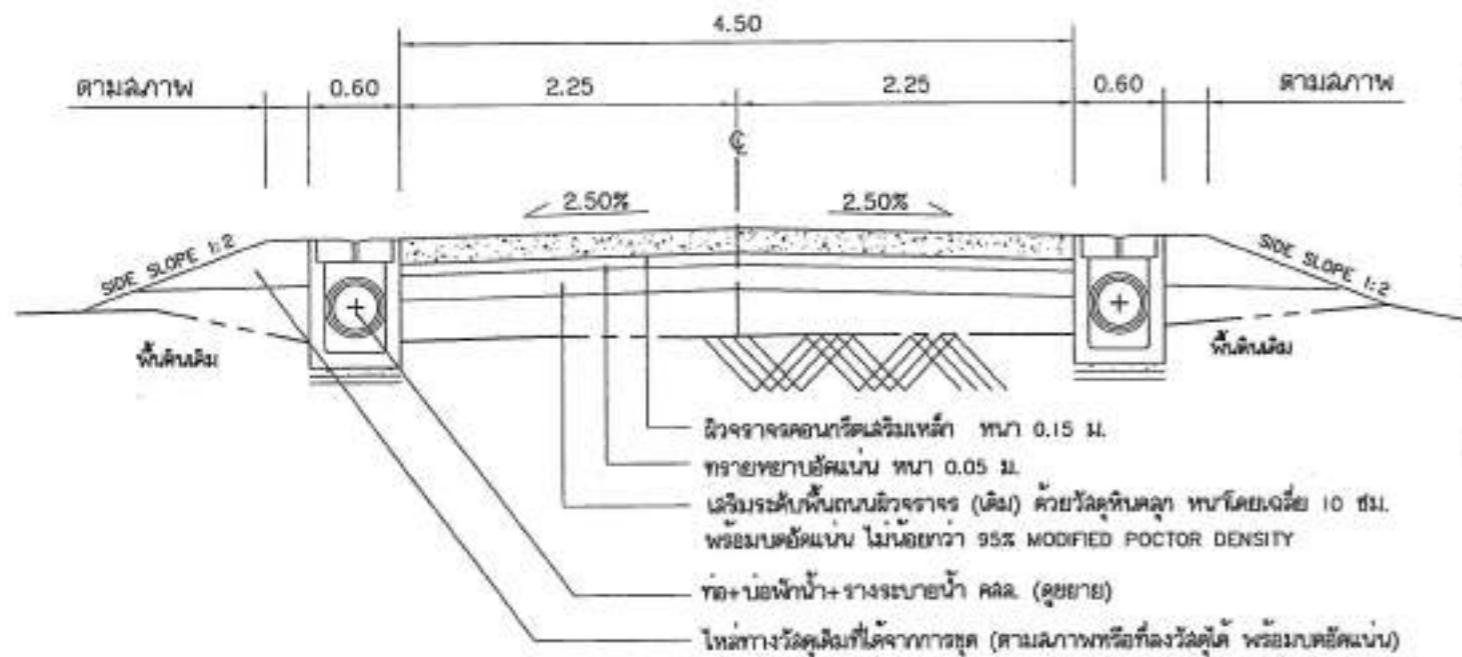

รูปตัดโครงสร้างทาง  
ช่วง ที่ 4 กม. ที่ 0+010-0+069 (แยกซ้าย)

รายการประกอบแบบ

1. วัสดุที่ใช้ผสมคอนกรีตให้เป็นไปตาม
  - 1.1 คอนกรีตในงานโครงสร้างให้ใช้ชนิด R.28 ตามมาตรฐาน มท.101-2562 มาตรฐานงานคอนกรีตและคอนกรีตเสริมเหล็ก
  - 1.2 ความยุบคอนกรีต (SLUMP) 7.50 ซม. ±2.50 ซม. และแรงอัด (COMPRESSIVE STRENGTH) ของแท่งคอนกรีตตัวอย่าง กำลังประลัยของแท่งคอนกรีตตัวอย่าง รูปลูกบาศก์ ขนาด 0.15x0.15x0.15 ม. เมื่ออายุ 28 วัน ต้องไม่น้อยกว่า 280 กก./ตร.ซม.
  - 1.3 โครงสร้างทั่วไปเป็นคอนกรีตเสริมเหล็กชนิดผิว หลังถอดแบบแล้วปรากฏว่ามีโพรงอากาศโพรงลมซึ่งมีผลกระทบต่อความแข็งแรงของคอนกรีต
  - 1.4 การทำผิวหน้าคอนกรีตให้หยาบ ให้ทำโดยลากไม้แปรงกวาดจากขอบด้านหนึ่งไปยังขอบอีกด้านหนึ่งโดยรอบที่มีจะต้องมีไม่น้อยกว่า 2 มม. (เว้นผิวพื้นทางระบายน้ำและปากบ่อให้ทำผิวขึงเรียบ)
  - 1.5 จะต้องบ่มคอนกรีตเมื่อคอนกรีตมีอายุครบให้ถูกต้อง โดยใช้กระดาษคลุม หรือราดน้ำให้ชุ่ม หรือน้ำยาบ่มคอนกรีต และบ่มอย่างน้อย 7 วัน
  - 1.6 วัสดุยาอุดรอยต่อคอนกรีตแบบยืดหยุ่นชนิดพ่นร้อน ( CONCRETE JOINT SEALER HOT-POURED ELASTIC TYPE )
  - 1.7 ก่อสร้างรางระบายน้ำ คลล. บ่อพัก และท่อระบายน้ำ (ตามแบบ) บริเวณตามที่กำหนด
2. เหล็กเสริมคอนกรีตให้เป็นไปตาม มท. 103-2562 มาตรฐานเหล็กเส้นและเหล็กเสริมคอนกรีต
  - 2.1 เหล็กที่นำมาใช้เหล็กเสริมจะต้องเป็นเหล็กใหม่ไม่เปื้อนสนิม ไม่เปื้อนน้ำมันหรือดิน
  - 2.2 เหล็กเสริมขนาด A.9 มม. ให้ใช้ SR-24
  - 2.3 เหล็กเสริมขนาด A.19 มม. ให้ใช้ SR-24 (Dowel)
  - 2.4 เหล็กเสริมขนาด A.12 มม. ให้ใช้ SD-30 หรือ SD40 (Dowel)
  - 2.5 ตำแหน่งและการต่อท่อนเหล็กเสริมให้เป็นไปตามมาตรฐานที่กำหนด
3. มิติที่กำหนดไว้เป็นเมตร นอกจากรูปที่กำหนดไว้เป็นอย่างอื่น
4. คอนกรีตที่ใช้คอนกรีตที่กำลังประลัยของแท่งตัวอย่างคอนกรีตลูกบาศก์ 15x15x15 ซม. อายุ 28 วัน แต่จะตรวจรับผลงานใหม่เมื่อแท่งตัวอย่างคอนกรีตอายุ 7 วัน หรือไม่ต่ำกว่า 7 วัน ไปทำการทดสอบและสามารถรับน้ำหนักได้ไม่ต่ำกว่าของกำลังอัดคอนกรีตที่อายุ 28 วัน
5. ท่อระบายน้ำ คลล. ชนิดปากสี่เหลี่ยม มีคุณสมบัติเป็นไปตาม มอก. 128-2560 (ชั้นคุณภาพ คลล.3) หรือ มอก. 128-2549 (ชั้นคุณภาพ คลล.3)
6. ความยาว ความกว้าง ความหนา ที่ระบุไว้ในแบบ หากก่อสร้างไว้เกินกว่าที่ระบุให้ถือว่าเป็นไปตามแบบ
7. วัสดุต่าง ๆ ที่นำมาใช้ไม่เป็นไปตามที่กำหนด แต่มีคุณภาพ/คุณสมบัติดีกว่า และมีราคาที่สูงกว่าที่กำหนดไว้ ให้ถือว่าเป็นไปตามแบบ
8. กรณีใช้แม่พิมพ์สำเร็จรูปบนคอนกรีตหยาบ ต้องได้รับอนุมัติจากเจ้าพนักงาน
9. บ่อพัก คลล.โดยทั่วไปกำหนดระยะไว้ทุก 5.00 เมตร ให้รับตำแหน่งได้ตามความเหมาะสมแก่สภาพแวดล้อมขึ้นอยู่กับดุลยพินิจของผู้ควบคุมงาน แต่ทั้งนี้จำนวนต้องได้ครบตามที่กำหนดไว้
10. หากมีข้อสงสัยรูป แบบ หรือรายละเอียด ให้อยู่ในดุลยพินิจของผู้ควบคุมงานโดยผ่านความเห็นชอบของคณะกรรมการตรวจรับพัสดุ หรือผู้มอบแบบ
11. วัสดุที่ซื้อใหม่ไปลองหรือไปใช้ตามที่องค์การบริหารส่วนตำบลบางขันแตก กำหนดเท่านั้น

	
<h2 style="margin: 0;">กองช่าง</h2> <p style="margin: 0;">องค์การบริหารส่วนตำบลบางขันแตก</p>	
<p style="margin: 0;">โครงการจัดทำแบบคอนกรีตเสริมเหล็ก ระยะทางตั้งแต่ 3 (ช่วงที่ 2,3 และ 4) หมู่ที่ 10 ตำบลบางขันแตก ตำบลมีนบุรี อำเภอลำลูกกา จังหวัดนนทบุรี</p>	
<p style="margin: 0;">อนุมัติ</p> <p style="text-align: center; margin: 0;">           (นายอภิรักษ์ ฟิล์มการพาณิชย์)          นายช่างบริหารส่วนตำบลบางขันแตก       </p>	
<p style="margin: 0;">เก็บชอบ</p> <p style="text-align: center; margin: 0;">           (นายนิยมสิทธิ์ แก้วพันธ์)          รับผิดชอบการบริหารส่วนตำบลบางขันแตก       </p>	
<p style="margin: 0;">ตรวจแบบ</p> <p style="text-align: center; margin: 0;">           (นายอนุศักดิ์ สมบูรณ์)          ผู้อำนวยการส่วนราชการส่วนตำบลบางขันแตก       </p>	
<p style="margin: 0;">สำรวจ ออกแบบ เขียนแบบ</p> <p style="text-align: center; margin: 0;">           (นายทรงสิทธิ์ คำดี)          (ก.14927)       </p>	
<p style="margin: 0;">แบบเลขที่ 5/2569</p>	<p style="margin: 0;">ราคาจ้าง 1:30</p>
<p style="margin: 0;">แผ่นที่ 4</p>	<p style="font-size: 2em; margin: 0;">4</p>
<p style="margin: 0;">จำนวน 13 แผ่น</p>	

แสดงค่าระดับ ช่วงที่ 2 กม.ที่ 0+250-0+354  
SCALE 1 : -

แสดงค่าระดับ ช่วง 3 กม.ที่ 0+000-0+018.50 ช่วง 0+018.50-0+0+44 (ซ้ายทาง) และช่วง 0+018.50-0+039.50 (ขวาทาง)  
SCALE 1 : -

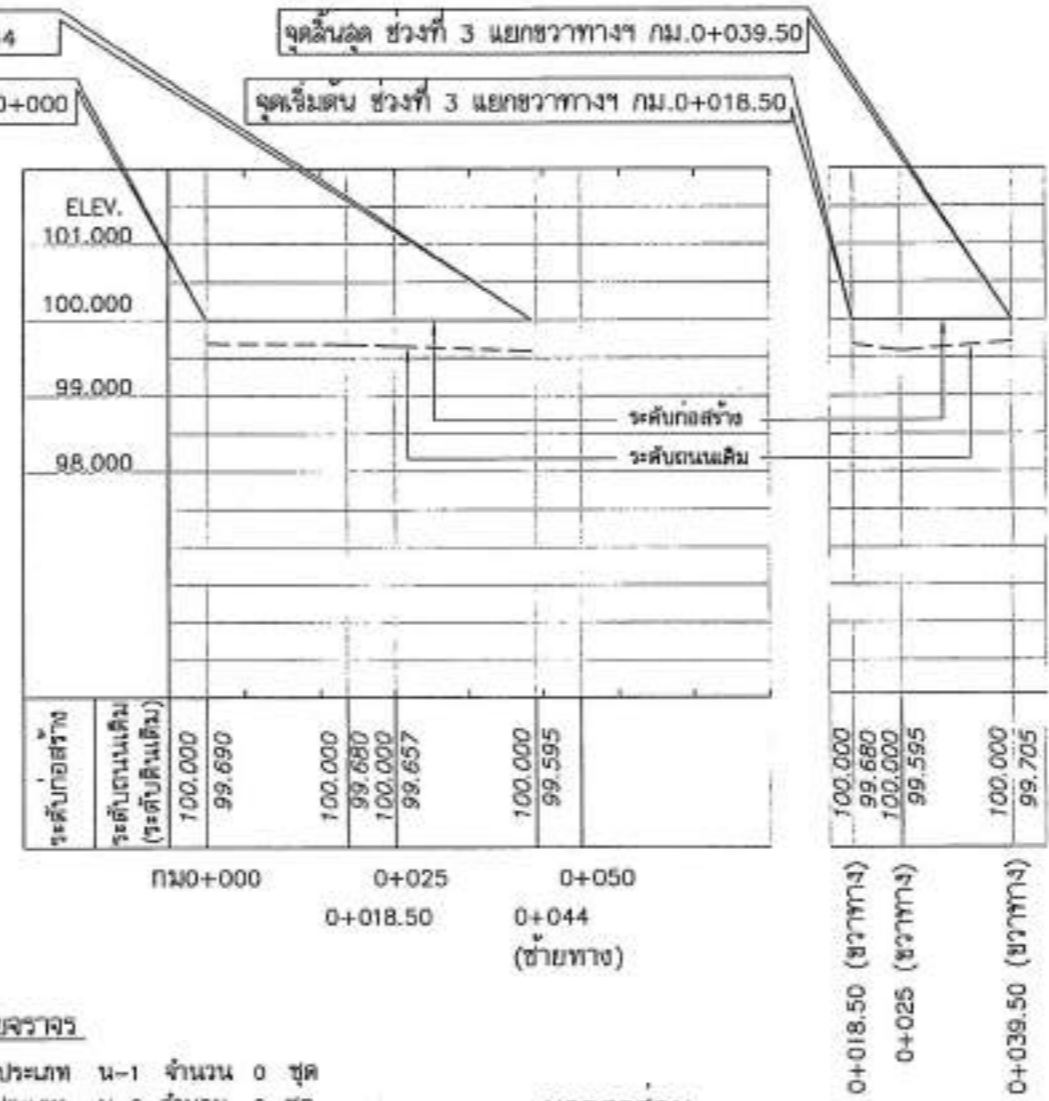
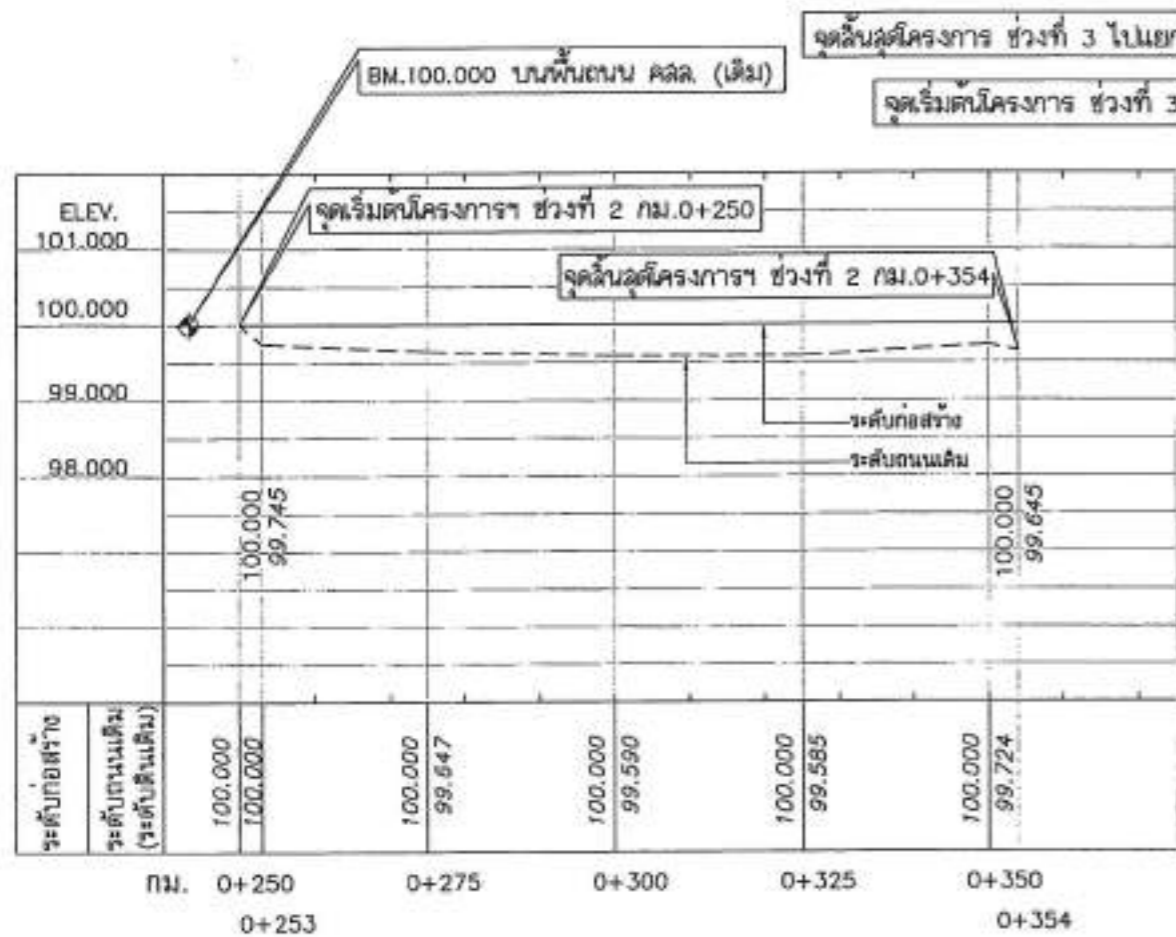

**หมายเหตุ**

1. จำนวนท่อนในแต่ละแถวและตำแหน่งการวางท่ออาจเปลี่ยนแปลงขึ้นอยู่กับดุลยพินิจของผู้ควบคุมงานทั้งนี้ขอความร่วมมือให้ดำเนินการตามแบบ
2. ตำแหน่งก่อสร้างสะพาน, ท่อลอดเหลี่ยม, เครื่องหมายจราจรและรางระบายน้ำ อาจเปลี่ยนแปลงไปจากแบบก่อสร้างได้ ให้ขึ้นอยู่กับดุลยพินิจของผู้ควบคุมงาน
3. ท่อลอดเหลี่ยม คสล. ที่ระบุไว้ในแบบสามารถใช้ท่อลอดเหลี่ยมสำเร็จรูปแทนได้ โดยพื้นที่หน้าตัดของการรับน้ำจะต้องมีพื้นที่ไม่น้อยกว่าที่ระบุในแบบ และผู้รับจ้างจะต้องส่งแบบพร้อมรายการคำนวณมาให้หน่วยงานเจ้าของแบบตรวจสอบ เพื่อพิจารณาอนุมัติ
4. ตำแหน่งและขนาดของทางเชื่อมอาจเปลี่ยนแปลงไปจากแบบก่อสร้างได้ ให้ขึ้นอยู่กับดุลยพินิจของผู้ควบคุมงาน ทั้งนี้ปริมาณยอดรวมเป็นตารางเมตรต้องไม่น้อยกว่าที่ระบุในแบบแปลน
5. งานตัด (ดินแก่) งานตัดดิน, งานตัดหิน, งานตัดหินแข็ง และงานตัดอื่น ๆ
6. เขตทาง ขึ้นอยู่กับสภาพพื้นที่ทาง
7. โท่ก่อสร้างไปตามแนวถนนเดิม

**เครื่องหมายจราจร**

1. ป้ายจราจรประเภท น-1 จำนวน 0 ชุด
2. ป้ายจราจรประเภท น-2 จำนวน 0 ชุด
3. ป้ายจราจรประเภท น-4 จำนวน 0 ชุด
4. ป้ายจราจรประเภท บ. จำนวน 0 ชุด
5. ป้ายจราจรประเภท ค. จำนวน 0 ชุด
6. ป้ายจราจรประเภท ด-บ. จำนวน 0 ชุด
7. ป้ายจราจรประเภท ค.63+ค.66 จำนวน 0 ชุด

หลัก กม. จำนวน 0 หลัก  
หลักกิโลเมตร จำนวน 0 หลัก  
ติดตั้ง GUARD RAIL ยาว 0.00 ม.

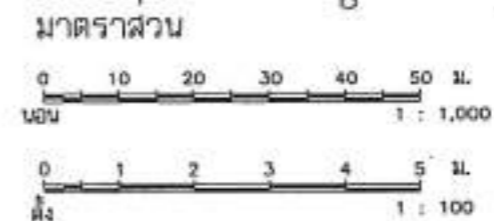



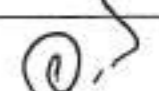

**กองช่าง**  
องค์การบริหารส่วนตำบลบางขันแตก

โครงการก่อสร้างถนนคอนกรีตเสริมเหล็ก  
ระยะทางเส้นเขต 3 (ช่วงที่ 2,3 และ 4)  
หมู่ที่ 10 ตำบลบางขันแตก  
อำเภอเมืองสมุทรสงคราม  
จังหวัดสมุทรสงคราม

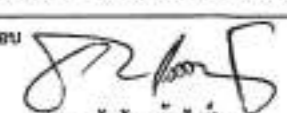
อนุมัติ  
  
(นายอภิรักษ์ วัฒนการพินิจ)  
นายองค์การบริหารส่วนตำบลบางขันแตก

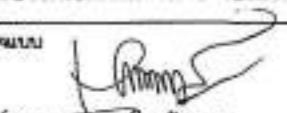
เห็นชอบ  
  
(นายอภิสิทธิ์ นาวาพันธ์)  
ปลัดองค์การบริหารส่วนตำบลบางขันแตก

ตรวจแบบ  
  
(นายอรรถสิทธิ์ แสงภรรยา)  
ผู้กำกับกองช่างองค์การบริหารส่วนตำบลบางขันแตก

สำรวจ ออกแบบ เขียนแบบ  
  
(นายทรงศักดิ์ สาลี)  
(26.10.27)

แบบวันที่ 5/2569	ขนาดหน้า 1:100
แผ่นที่ 5	5
จำนวน 13 แผ่น	

แสดงค่าระดับ ช่วงที่ 4 กม.ที่ 0+010 - 0+069  
SCALE 1 : -

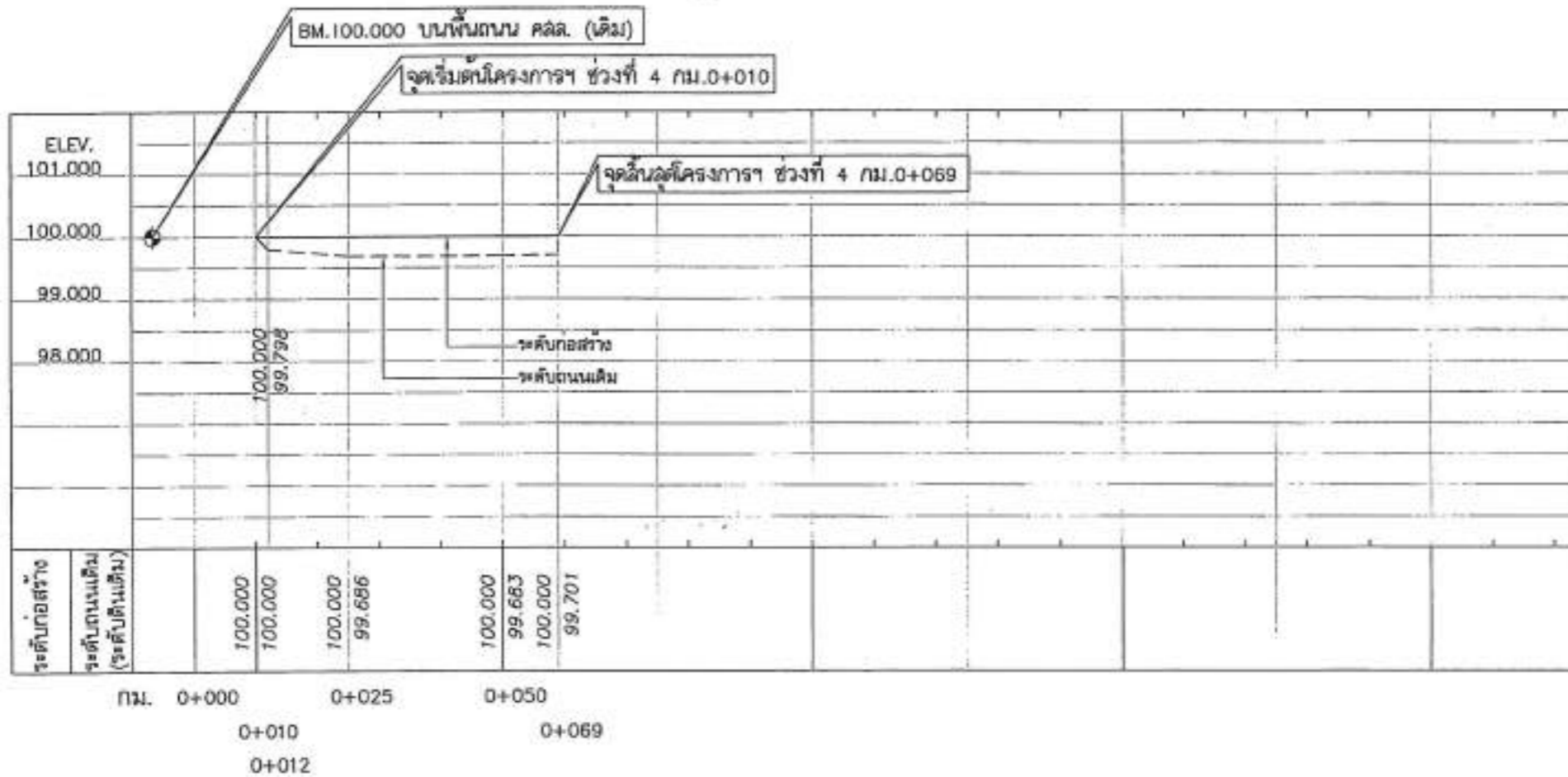

**หมายเหตุ**

- จำนวนท่อในแต่ละแถวและตำแหน่งการวางท่ออาจเปลี่ยนแปลงขึ้นอยู่กับดุลยพินิจของผู้ควบคุมงานซึ่งยึดตามข้อกำหนดเดิม
- ตำแหน่งก่อสร้างสะพาน, ท่อลอดเหลี่ยม, เครื่องหมายจราจรและวางระบายน้ำ อาจเปลี่ยนแปลงไปจากแบบก่อสร้างได้ ให้ขึ้นอยู่กับดุลยพินิจของผู้ควบคุมงาน
- ท่อลอดเหลี่ยม คลสส. ที่ระบุไว้ในแบบสามารถใช้ท่อลอดเหลี่ยมสำเร็จรูปแทนได้ โดยพื้นที่หน้าตัดของการรับน้ำจะต้องมีพื้นที่ไม่น้อยกว่าที่ระบุในแบบ และผู้รับจ้างจะต้องส่งแบบพร้อมรายการคำนวณมาให้หน่วยงานเจ้าของแบบตรวจสอบ เพื่อพิจารณาอนุมัติ
- ตำแหน่งและขนาดของทางเชื่อมอาจเปลี่ยนแปลงไปจากแบบก่อสร้างได้ ให้ขึ้นอยู่กับดุลยพินิจของผู้ควบคุมงาน ทั้งนี้ปริมาณของครวมเป็นตารางเมตรต้องไม่น้อยกว่าที่ระบุในแบบแปลน
- งานตัด (เดก) งานตัดดิน, งานตัดหิน, งานตัดหินแข็ง และงานตัดอื่น ๆ
- เขตทาง ขึ้นอยู่กับสภาพพื้นที่
- ให้ก่อสร้างไปตามแนวนอนเดิม

**เครื่องหมายจราจร**

- ป้ายจราจรประเภท น-1 จำนวน 0 ชุด
- ป้ายจราจรประเภท น-2 จำนวน 0 ชุด
- ป้ายจราจรประเภท น-4 จำนวน 0 ชุด
- ป้ายจราจรประเภท บ. จำนวน 0 ชุด
- ป้ายจราจรประเภท ค. จำนวน 0 ชุด
- ป้ายจราจรประเภท ค-บ. จำนวน 0 ชุด
- ป้ายจราจรประเภท ค.63+ค.66 จำนวน 0 ชุด

หลัก กม. จำนวน 0 หลัก  
หลักกั้นโค้ง จำนวน 0 หลัก  
ติดตั้ง GUARD RAIL ยาว 0.00 ม.

**มาตราส่วน**

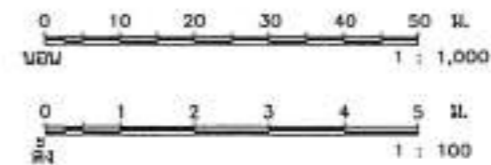

**กองช่าง**

องค์การบริหารส่วนตำบลบางขันแตก

โครงการก่อสร้างถนนชนบทเดิมบริเวณ  
ตำบลบางขันแตก 3 (ช่วงที่ 2,3 และ 4)  
หมู่ที่ 10 ตำบลบางขันแตก  
บ้านเมืองสมบูรณ์ อำเภอลำลูกกา  
จังหวัดปทุมธานี

อนุมัติ  
(นายอภิรักษ์ พัฒนาการพนิต)  
นายกองค์การบริหารส่วนตำบลบางขันแตก

เก็บเงิน  
(นายอนุชิต นามพันธ์)  
ปลัดองค์การบริหารส่วนตำบลบางขันแตก

ตรวจแบบ  
(นายประสิทธิ์ แสงภราดร)  
ผู้อำนวยการส่วนการช่างตำบลบางขันแตก

สำรวจ ออกแบบ เขียนแบบ  
(นายทรงศักดิ์ คำสี)  
(21.14227)

แบบเลขที่ 5/2569      หนาหน้า 1:100

แผ่นที่ 6

จำนวน 13 แผ่น      6

รูปตัดน้ําดำรงระดับ กม.ที่ 0+250-0+354  
SCALE 1 : 100

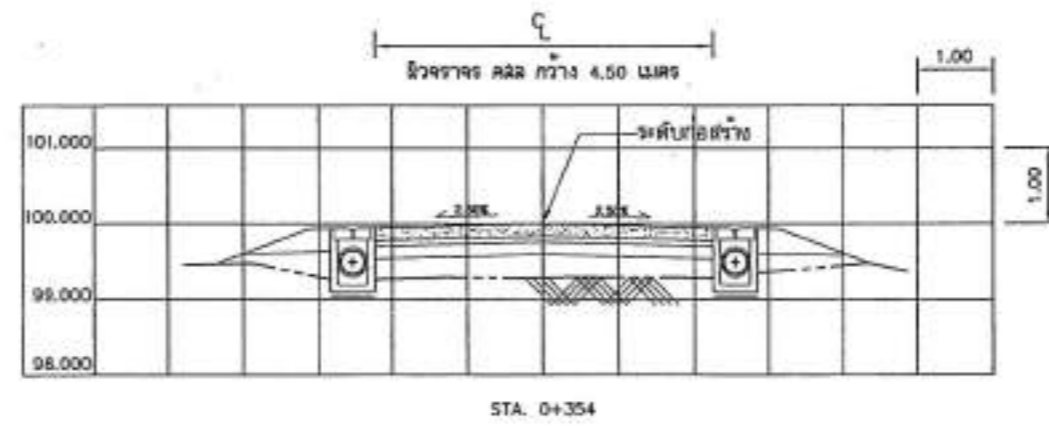
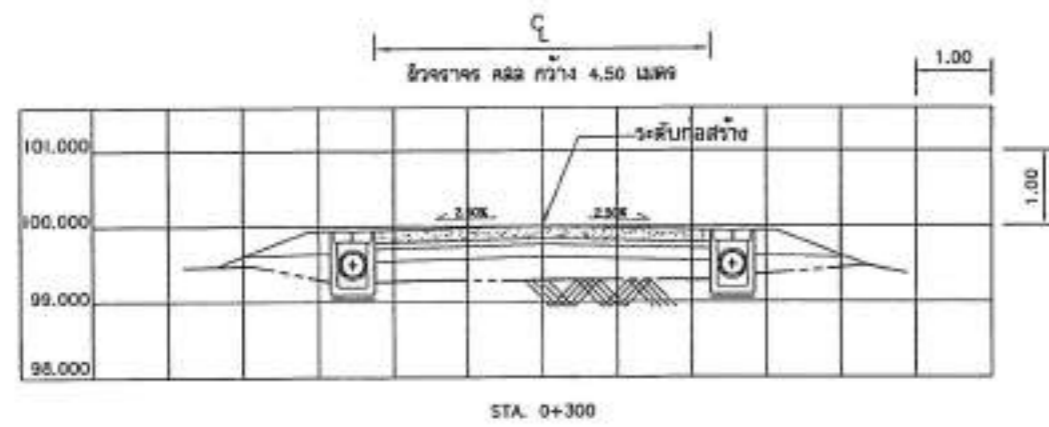
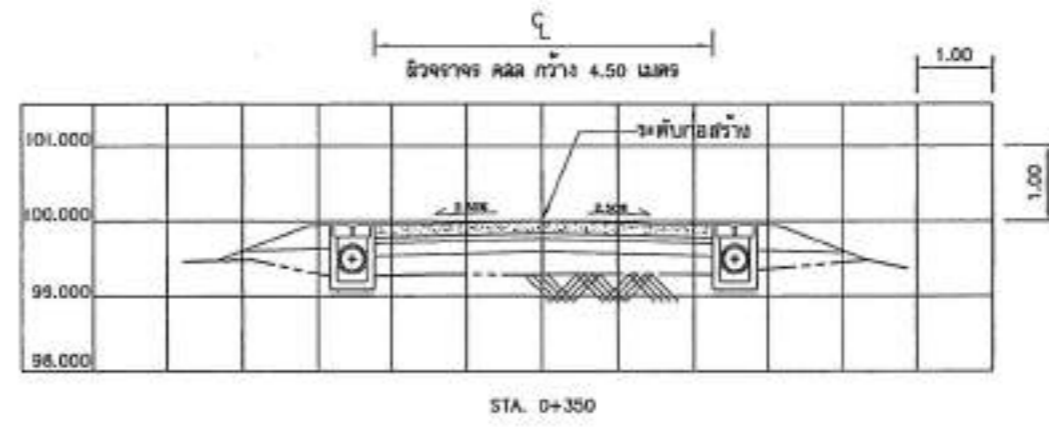
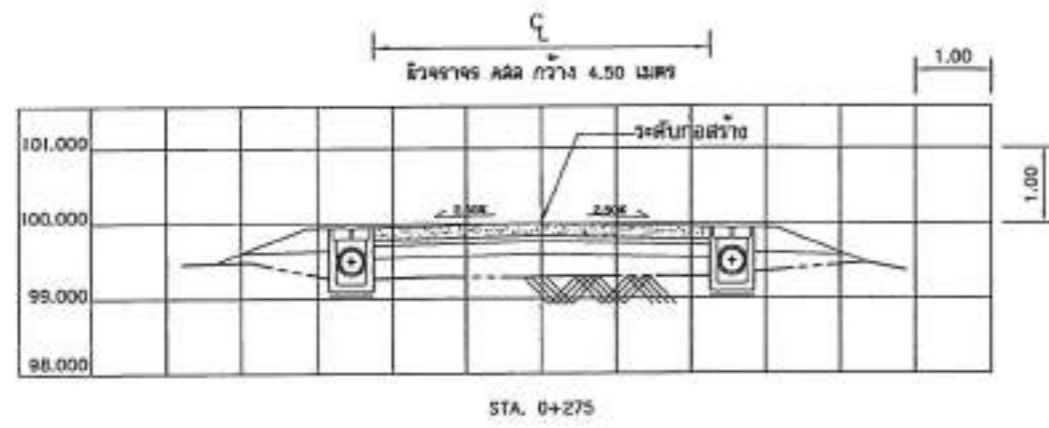
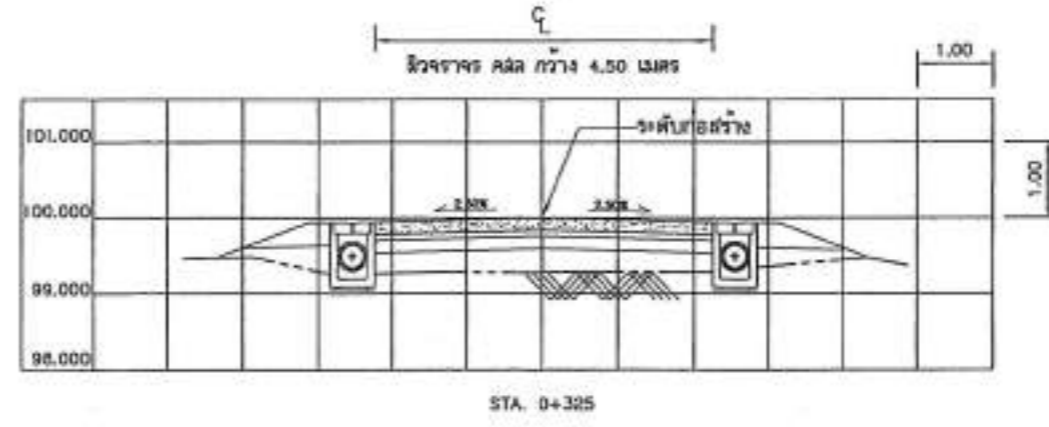
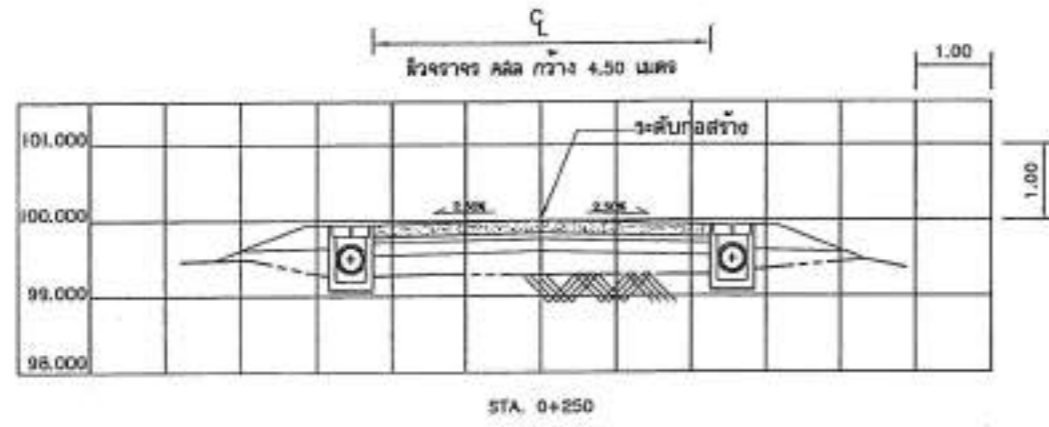

กองช่าง  
องค์การบริหารส่วนตำบลบางขันแตก

โครงการก่อสร้างถนนคอนกรีตเสริมเหล็ก  
ขนาด 3 ช่องจราจร (ช่วงที่ 2, 3 และ 4)  
หมู่ที่ 10 ตำบลบางขันแตก  
อำเภอเมืองสมุทรสงคราม  
จังหวัดสมุทรสงคราม

อนุมัติ  
(นายสุวิทย์ พัฒนาการพนิต)  
นายกองค์การบริหารส่วนตำบลบางขันแตก

เห็นชอบ  
(นายสมเกียรติ พานิช)  
ปลัดองค์การบริหารส่วนตำบลบางขันแตก

ตรวจแบบ  
(นายสมเกียรติ พานิช)  
ผู้อำนวยการสำนักงานโครงการส่วนตำบลบางขันแตก

สำรวจ ออกแบบ เขียนแบบ  
(นายสมเกียรติ พานิช)  
(BL14877)

แบบเลขที่ 5/2569	ขนาด 1:100
แผ่นที่ 7	7
จำนวน 13 แผ่น	

รูปตัดแปลงค่าระดับช่วง กม.ที่ 0+000-0+044 ช่วง 3 กม.ที่ 0+000-0+018.50 ช่วง 0+018.50-0+044 (ซ้ายทาง) และช่วง 0+018.50-0+039.50 (ขวาทาง)

SCALE 1 : 100

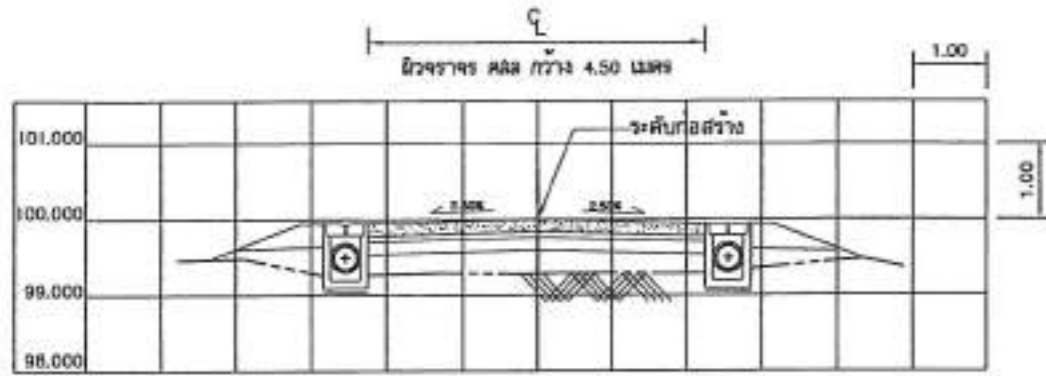

STA. 0+000

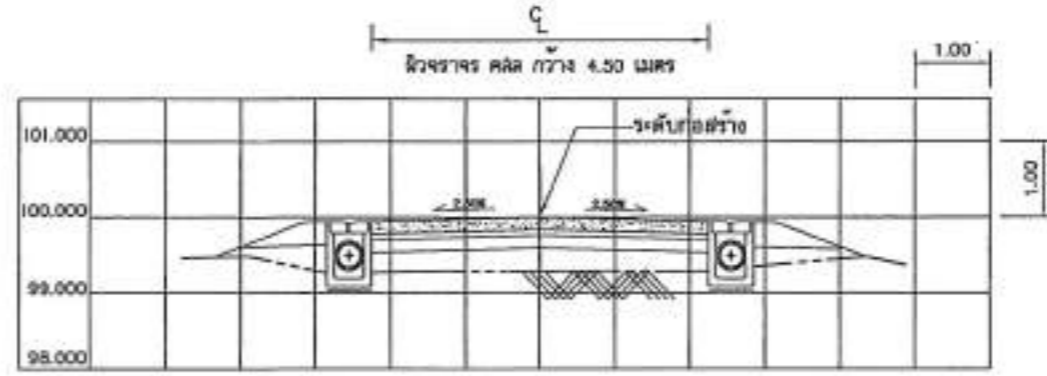

STA. 0+044 (แยกไปทางซ้าย)

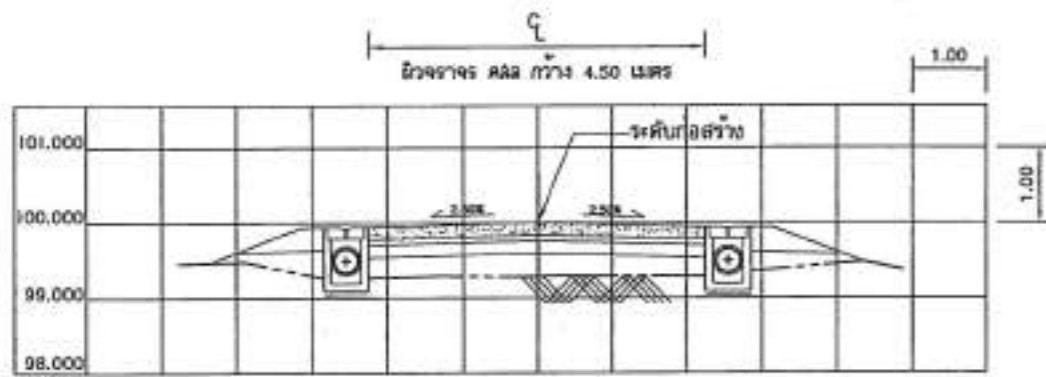

STA. 0+018.50

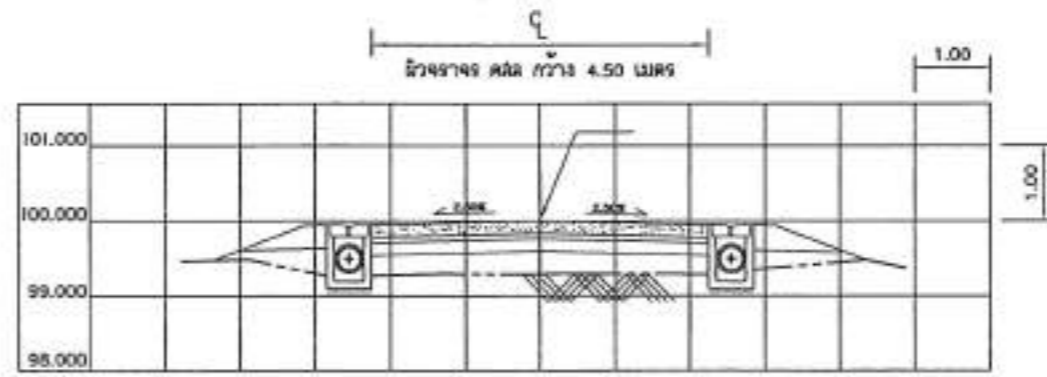

STA. 0+025 (แยกไปทางขวา)

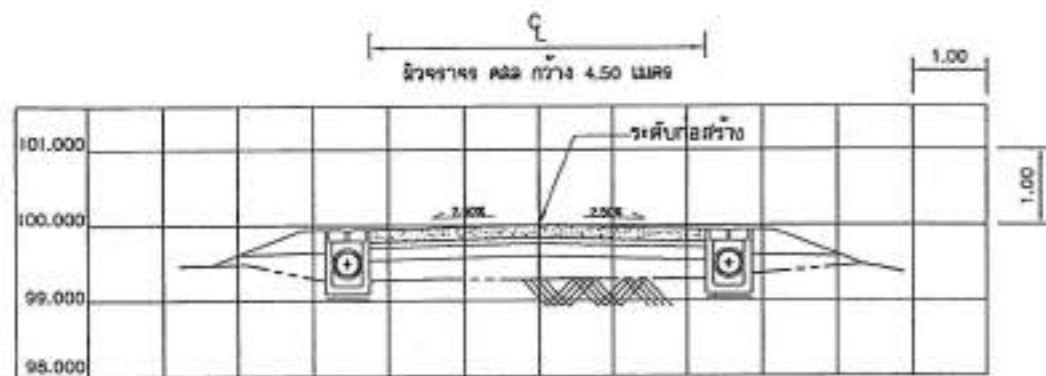

STA. 0+025 (แยกไปทางซ้าย)

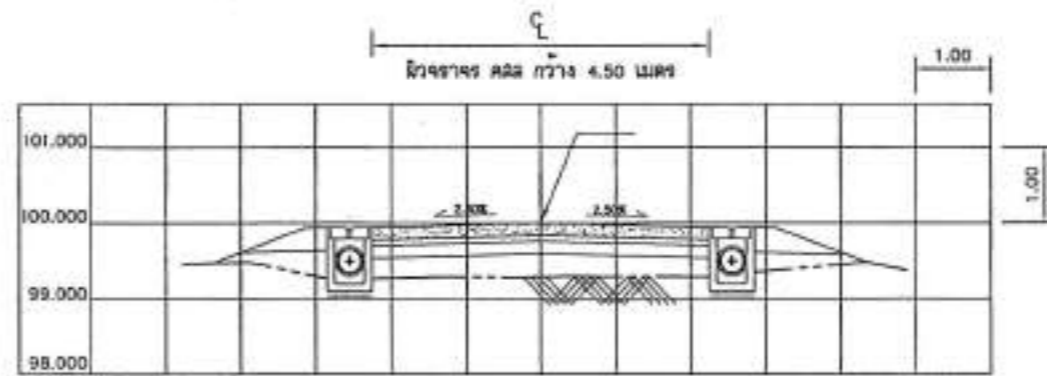

STA. 0+039.50 (แยกไปทางขวา)



## กองช่าง

องค์การบริหารส่วนตำบลบางขันแตก

โครงการก่อสร้างถนนคอนกรีตเสริมเหล็ก  
 ตอนบางขันแตก 3 (ช่วงที่ 2,3 และ 4)  
 หมู่ที่ 10 ตำบลบางขันแตก  
 อำเภอเมืองสมุทรสงคราม  
 จังหวัดสมุทรสงคราม

อนุมัติ

(นายอภิรักษ์ พัฒนาการพนิช)  
 นายองค์การบริหารส่วนตำบลบางขันแตก

เห็นชอบ

(นายณัฐชัย นวกพันธ์)  
 ปลัดองค์การบริหารส่วนตำบลบางขันแตก

ตรวจแบบ

(นายประจักษ์ อรรถการ)  
 ผู้ควบคุมการก่อสร้างทางหลวงชนบทตำบลบางขันแตก

สำรวจ ออกแบบ เขียนแบบ

(นายทรงสิทธิ์ ศักดิ์)  
 (ร.ร.14427)

แบบเลขที่ 5/2565

ขนาดหน้า幅 1:100

แผ่นที่ 8

8

จำนวน 13 แผ่น

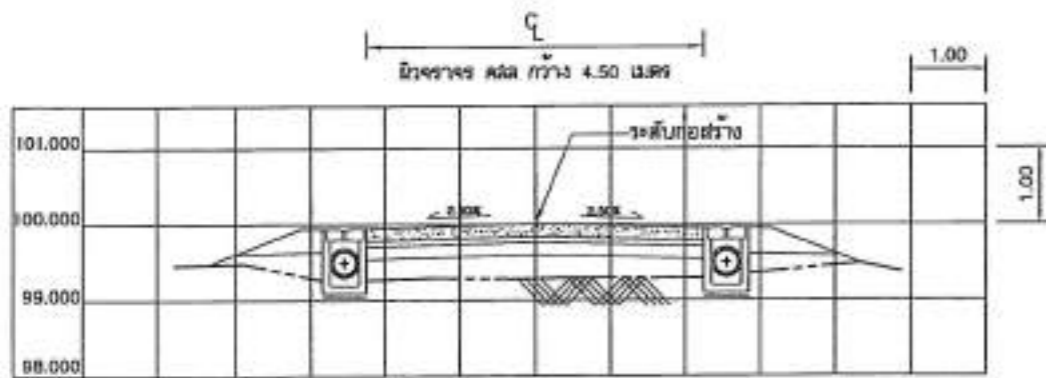

STA. 0+010

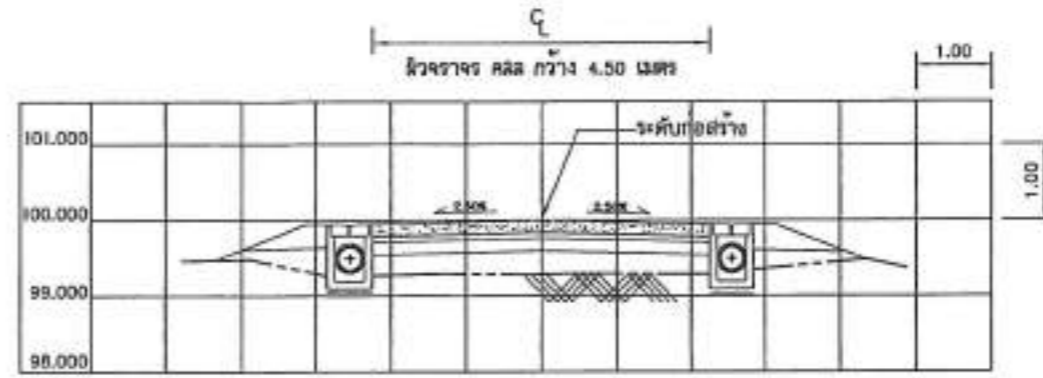

STA. 0+059

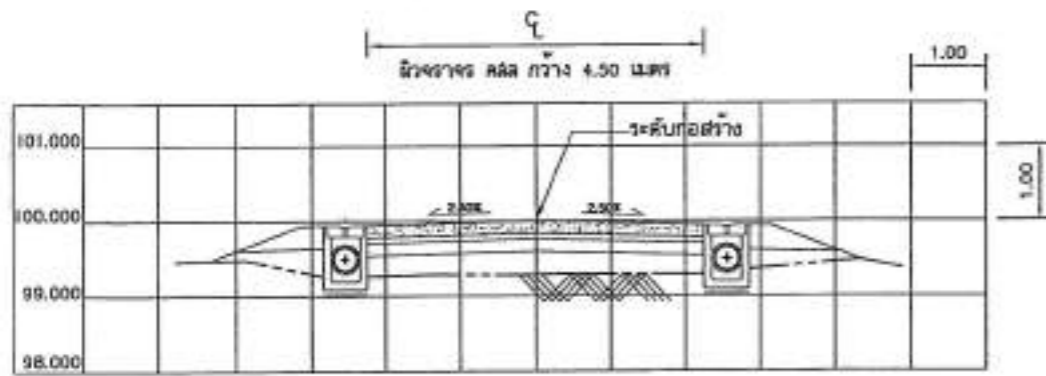

STA. 0+025

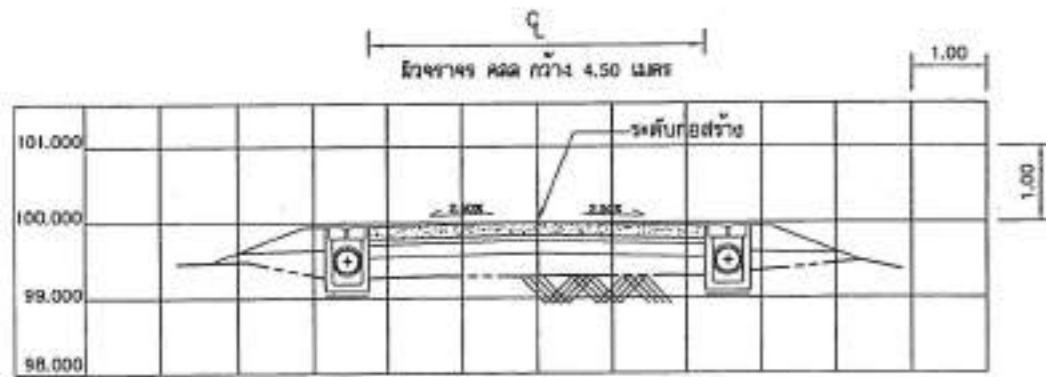

STA. 0+050

รูปตัดแฉ่งการระดับ กม.ที่ 0+010-0+069 (แยกซ้าย)  
SCALE 1 : 100



### กองช่าง

องค์การบริหารส่วนตำบลบางชันเมธ

โครงการสร้างถนนคอนกรีตเสริมเหล็ก  
ขอยางหินบด 3 (ช่วงที่ 2,3 และ 4)  
หมู่ที่ 10 ตำบลบางชันเมธ  
อำเภอเมืองลพบุรีจังหวัดลพบุรี

อนุมัติ

(นายอภิรักษ์ พัฒนาการพนิช)  
นายกองค์การบริหารส่วนตำบลบางชันเมธ

เก็บชอบ

(นายณัฐชัย นาวาพันธ์)  
ปลัดองค์การบริหารส่วนตำบลบางชันเมธ

ตรวจแบบ

(นายสุภกรสิทธิ์ แสงภรรยา)  
ผู้ควบคุมงานก่อสร้างโครงการสร้างถนนคอนกรีตเสริมเหล็ก

สำรวจ ออกแบบ เก็บแบบ

(นายทรงสิทธิ์ คำดี)  
(26.10.27)

ฉบับเลขที่ 5/2569

ขนาดแผ่น 1:100

แผ่นที่ 9

9

จำนวน 13 แผ่น

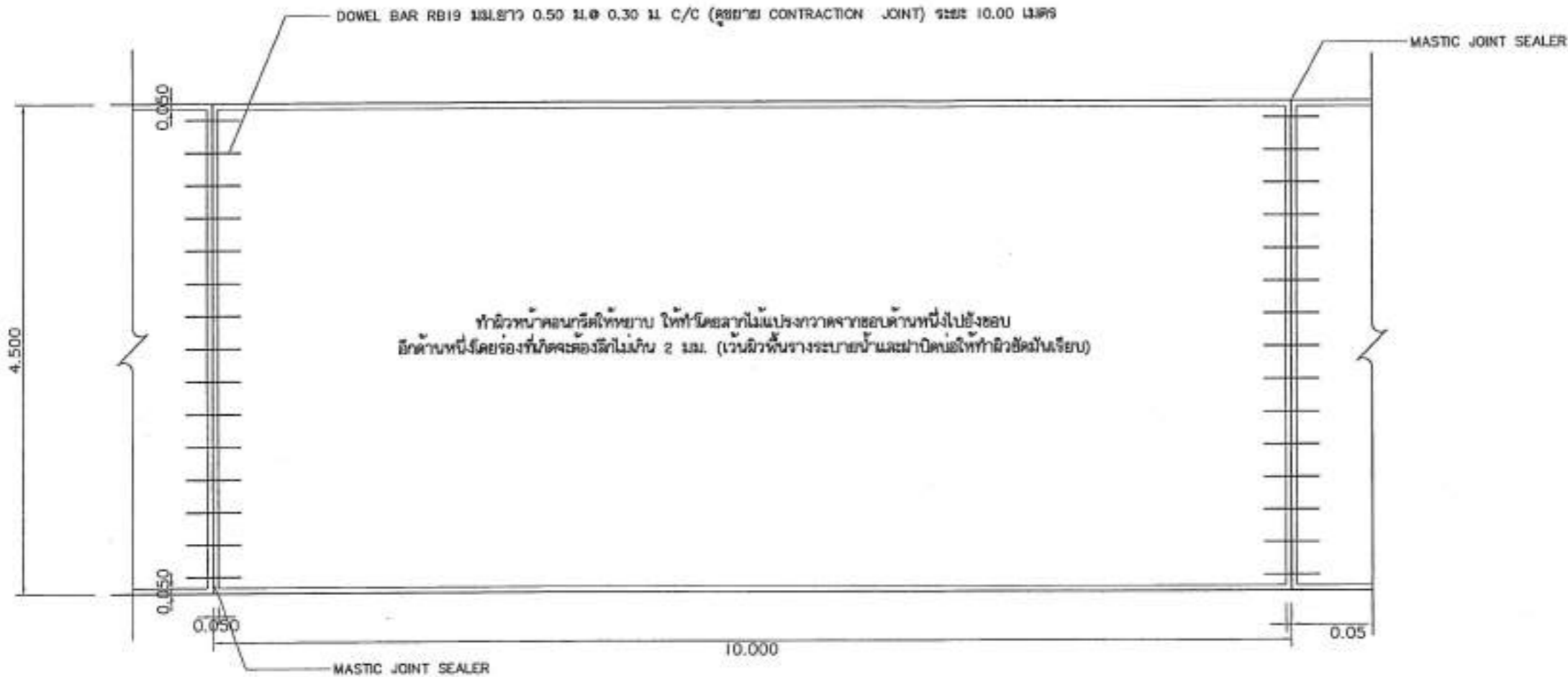

แปลนผิวจราจร คสล.  
SCALE 1:50

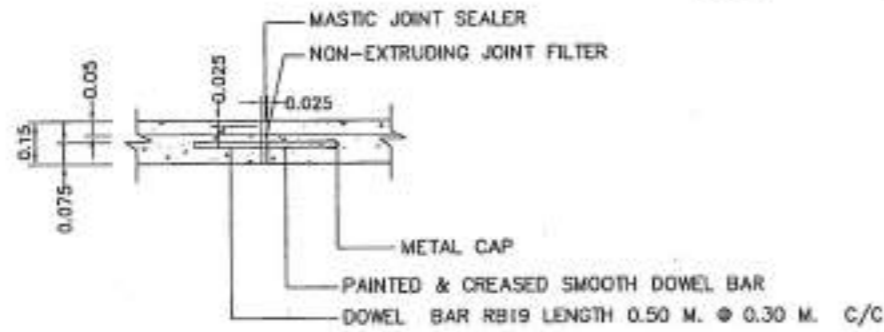

ขยาย EXPANSION JOINT (กำหนดไว้ 3 จุด) ตามผู้ควบคุมงานระบุ

รูปแปลนแสดงการเสริมเหล็กและรอยต่อ  
มาตราส่วน 1:50



ขยาย CONTRACTION JOINT ทุกๆ ระยะ 10.00 เมตร (รอยต่อไม้ดีซาด)



ขยาย CONSTRUCTION JOINT (รอยต่อดีซาด)

- หมายเหตุ
1. มีดัดข้าง มีหน่วยเป็นเมตร เว้นแต่จะระบุเป็นอย่างอื่น
  2. ภายในระหว่างหลักโบลเมตรที่กำหนดไว้ในแบบ อาจจะมีการตัดให้ทำการตอนใดก็ได้ตามความเหมาะสม เพื่อให้ได้ปริมาณงานตามที่กำหนด ทั้งนี้ให้อยู่ในดุลยพินิจของผู้ควบคุมงาน
  3. ผิวจราจร คสล. กว้าง 4.50 เมตร ทน 0.15 เมตร
  4. ช่วง กม.ที่ 0+000-0+250 ความยาว 250.00 เมตร
  5. ช่วง กม.ที่ 0+000-0+010 (แยกซ้ายยาว 10.00 เมตร)



### กองช่าง

กองจัดการบริหารส่วนตำบลบางขันแตก

โครงการก่อสร้างถนนคอนกรีตเสริมเหล็ก  
ขยายขนาดเป็น 3 (ช่วงที่ 2,3 และ 4)  
หมู่ที่ 10 ตำบลบางขันแตก  
อำเภอเมืองสมุทรสงคราม  
จังหวัดสมุทรสงคราม

อนุมัติ

(นายอภิรักษ์ วัฒนการพาณิชย์)  
นายกองค์การบริหารส่วนตำบลบางขันแตก

เห็นชอบ

(นายอภิรักษ์ วัฒนการพาณิชย์)  
นายกองค์การบริหารส่วนตำบลบางขันแตก

ตรวจแบบ

(นายอภิรักษ์ วัฒนการพาณิชย์)  
ผู้อำนวยการส่วนจัดการบริหารส่วนตำบลบางขันแตก

สำรวจ ออกแบบ เขียนแบบ

(นายพงษ์สิทธิ์ คำศรี)  
(บล.14607)

แบบเลขที่ 5/2569

ขนาดหน้า 0.50

แผ่นที่ 10

10

จำนวน 14 แผ่น

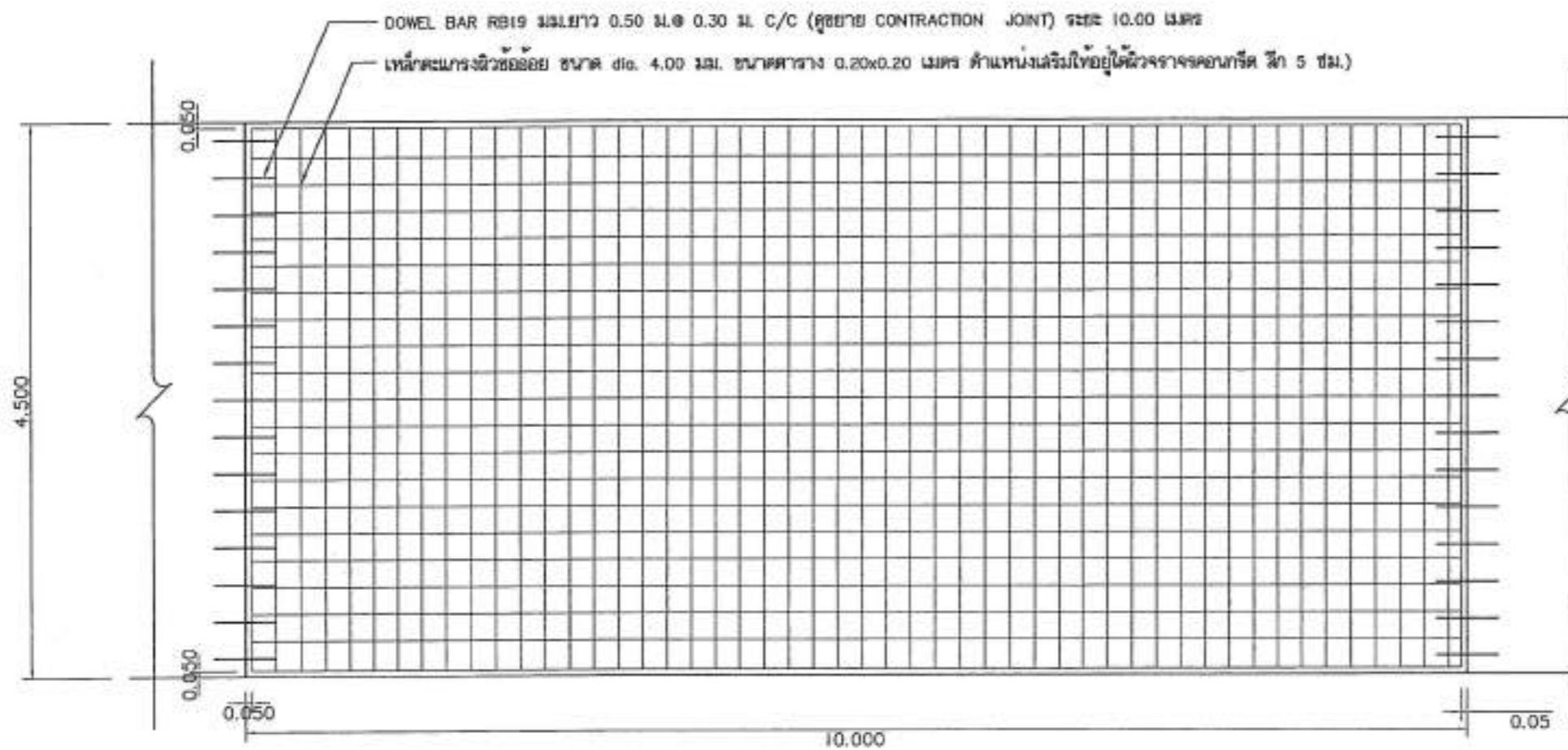

แปลนแสดงการเสริมเหล็ก

SCALE 1:50

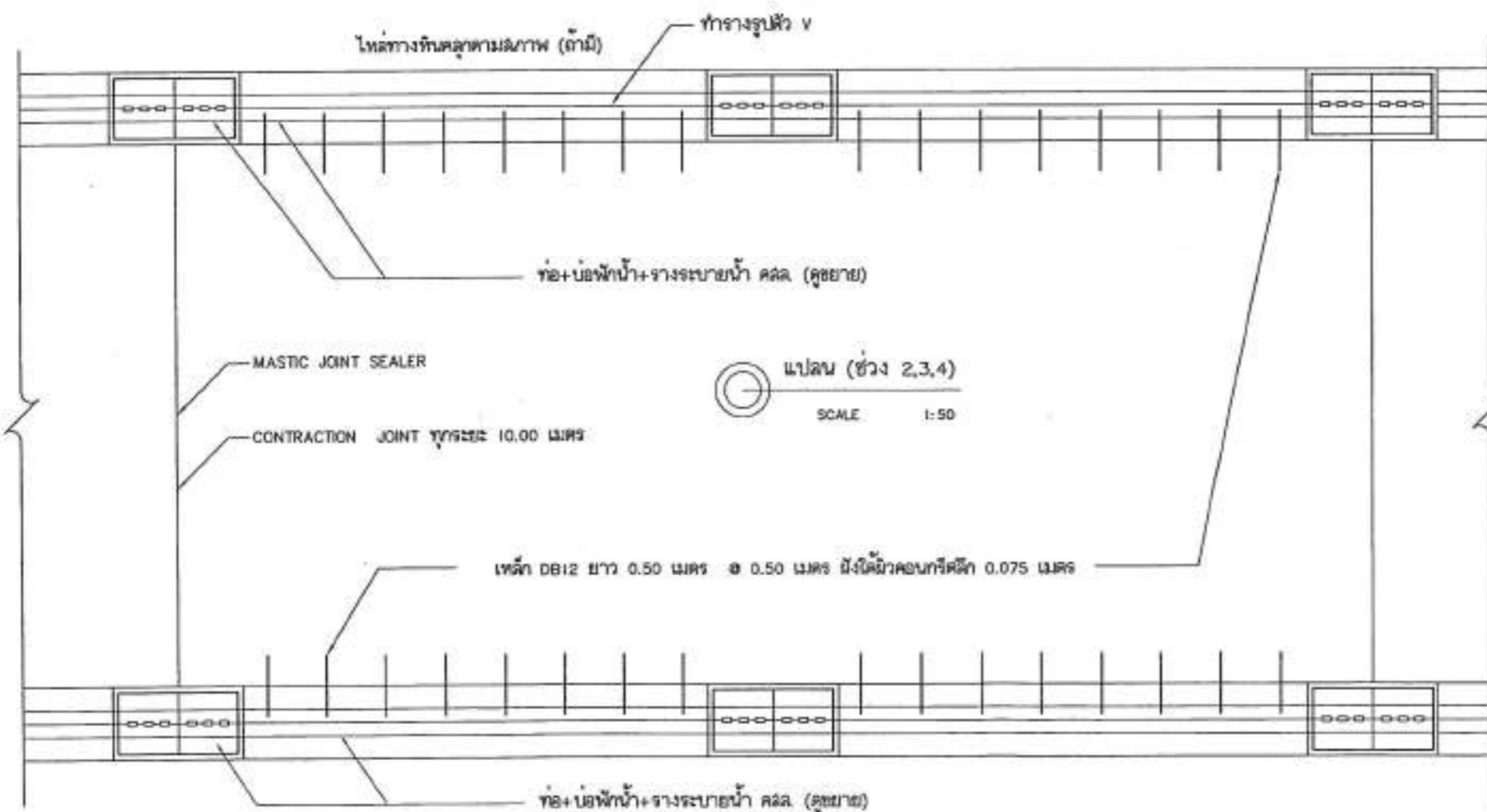

แปลน (ช่วง 2,3,4)

SCALE 1:50



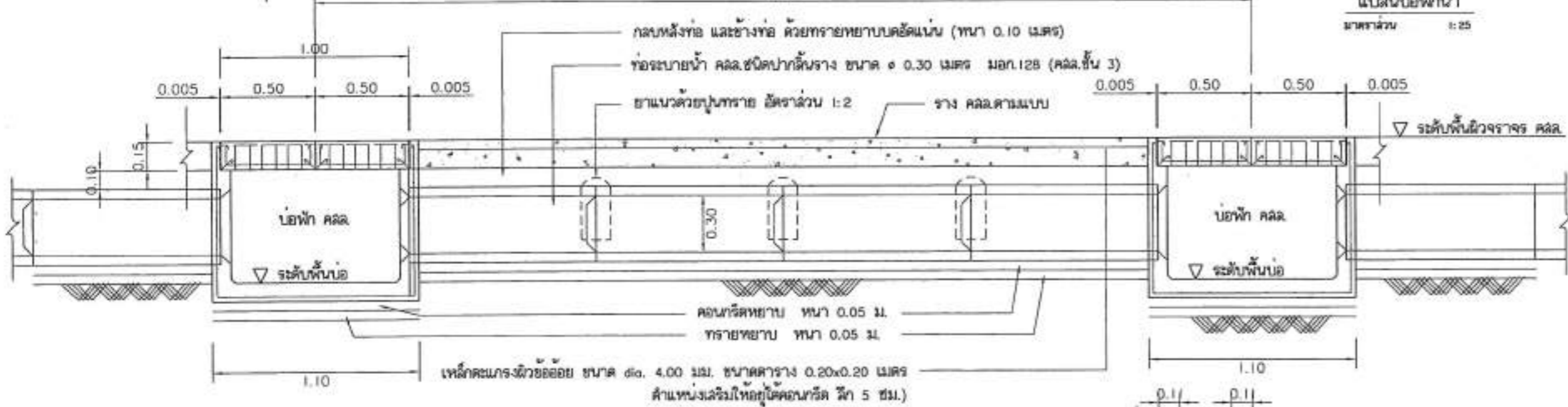
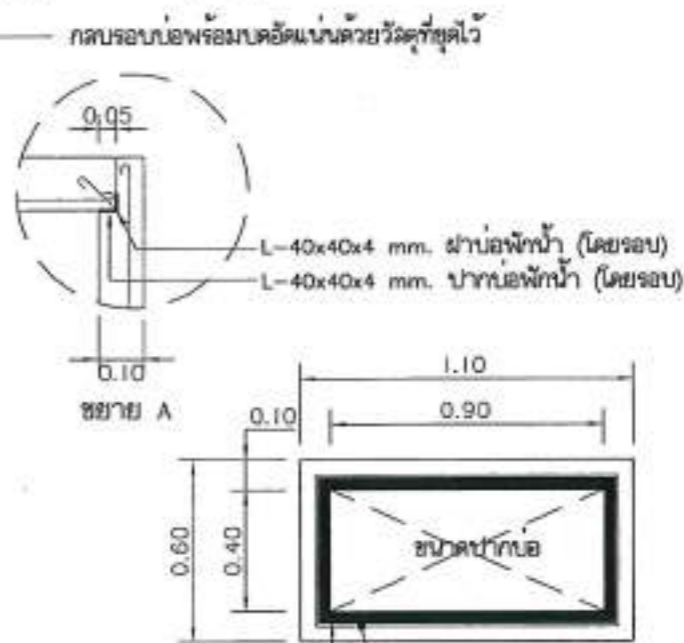
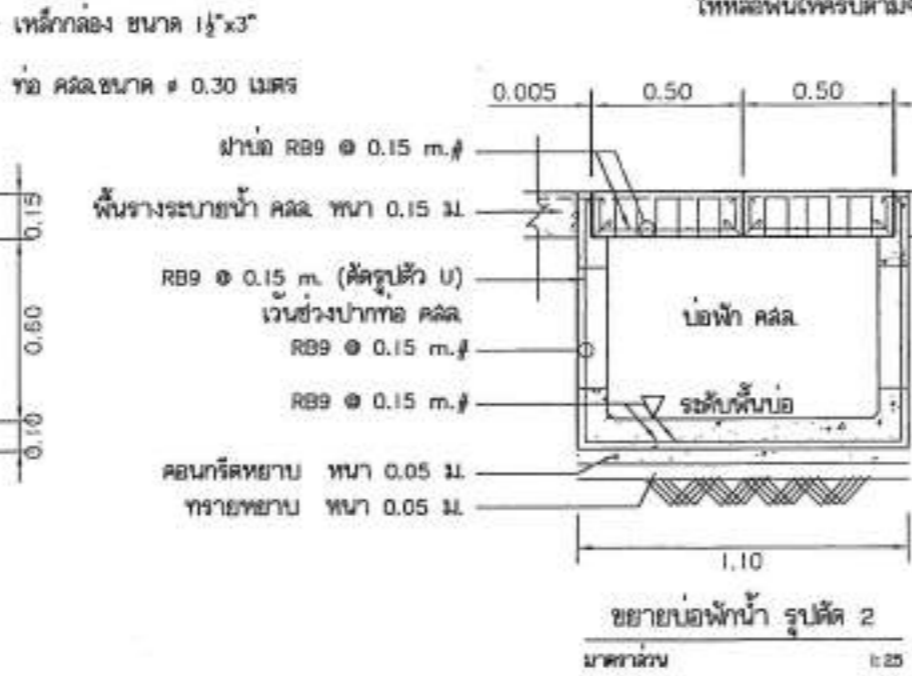
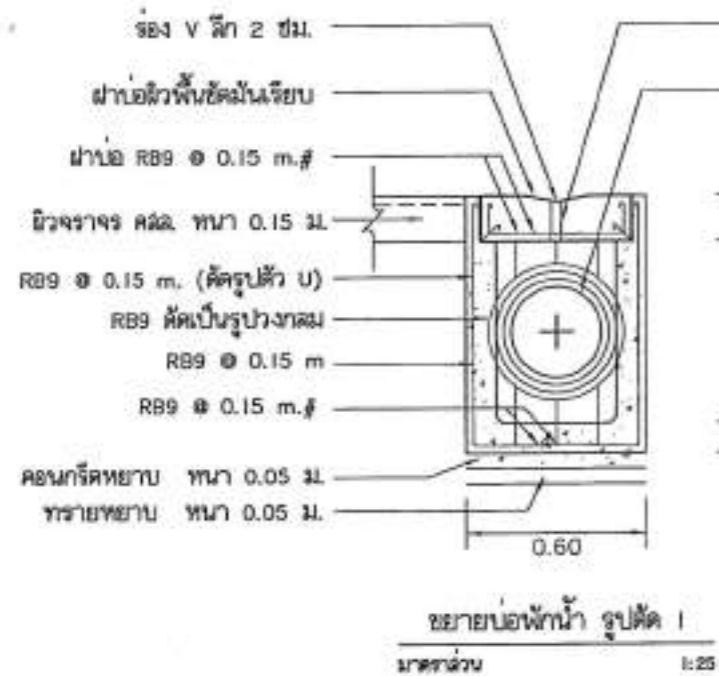

	
<h2>กองช่าง</h2> <p>องค์การบริหารส่วนตำบลบางขันแตก</p>	
<p>โครงการก่อสร้างถนนคอนกรีตเสริมเหล็ก ซอยบางขันแตก 3 (ช่วงที่ 2,3 และ 4) หมู่ที่ 10 ตำบลบางขันแตก อำเภอเมืองระยอง จังหวัดระยอง</p>	
อนุมัติ	 (นายอภิรักษ์ พิมพ์กรพนิต) นายกองพัฒน์บริหารส่วนตำบลบางขันแตก
เก็บชอบ	 (นายอนันต์ชัย แก้วพันธ์) วิศวกรบริหารส่วนตำบลบางขันแตก
ตรวจแบบ	 (นายสมศักดิ์ แสงจันทร์) วิศวกรตรวจสอบส่วนการบริหารส่วนตำบลบางขันแตก
สำรวจ ออกแบบ เขียนแบบ	 (นายทรงสิทธิ์ คำดี) (ธ.14927)
แบบเลขที่ 5/2559	ขนาดตัว 1:50
แผ่นที่ 11	
จำนวน 14 แผ่น	

...กรณีที่มีระบบ คลล. ขณะก่อสร้างมีอุปสรรค เช่น เสาไฟฟ้า จำเป็นต้องหล่อคอนกรีตทำให้พื้นที่ช่วงเสาไฟฟ้าขาดหายไป ให้หล่อพื้นให้ครบตามจำนวนที่รับขึ้นอยู่กับการพิจารณาของช่างควบคุมงาน และให้ถือว่าปริมาณคอนกรีตตามที่กำหนด

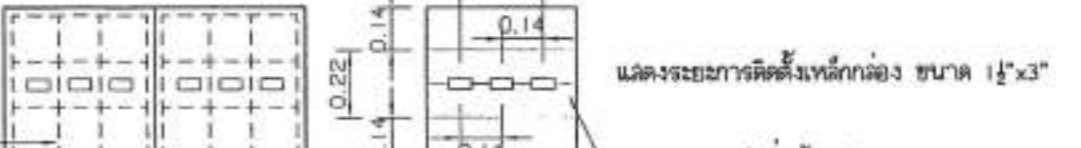

ข้อกำหนด ... ส่วนบ่อพักน้ำให้หล่อคอนกรีตต่างหาก ให้ได้ขนาดตามที่ระบุ แล้วนำมาปิดทามหล่อในที่

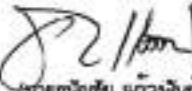

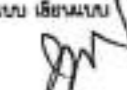
 <b>กองช่าง</b> องค์การบริหารส่วนตำบลบางขันแตก	
โครงการก่อสร้างระบบระบายน้ำและติดตั้งถังบำบัดน้ำเสีย (ช่วงที่ 2,3 และ 4) หมู่ที่ 10 ตำบลบางขันแตก อำเภอเมืองสุราษฎร์ธานี จังหวัดสุราษฎร์ธานี	
อนุมัติ	 (นายอภิรักษ์ วัฒนากมล) นายองค์การบริหารส่วนตำบลบางขันแตก
เห็นชอบ	 (นายอนุชิต ภาวพันธ์) ปลัดองค์การบริหารส่วนตำบลบางขันแตก
ตรวจสอบ	 (นายประจักษ์ แสนภักดิ์) ผู้ตรวจการช่างองค์การบริหารส่วนตำบลบางขันแตก
สำรวจ	 (นายทรงศักดิ์ ศาสตร์) (๒๖.14๙๒7)
แบบเลขที่ 5/2560	หน้าส่วน 1.10
แผ่นที่ 12	12
จำนวน 14 แผ่น	

## รายการประกอบอาคารก่อสร้าง

1. ผู้รับจ้างจะต้องทำการตรวจสอบแบบและรายการต่างๆให้เป็นที่ยอมรับ พร้อมทั้งวางแผนการปฏิบัติงานให้เหมาะสมถูกต้องตามขั้นตอน และตามมาตรฐานงานก่อสร้างที่ดีของงานก่อสร้างแต่ละรายการ โดยผู้รับจ้างจะต้องลงแผนการปฏิบัติงานให้ผู้ว่าจ้างพิจารณาให้ความเห็นชอบก่อนดำเนินการ
2. วัสดุต่างๆที่นำมาใช้ในงานก่อสร้าง ก่อนนำมาใช้งานจะต้องได้รับความเห็นชอบจากผู้ควบคุมงานเสียก่อน วัสดุใดหากมีการกำหนดมาตรฐานไว้ในมาตรฐานผลิตภัณฑ์อุตสาหกรรม ( มอก.) การทดสอบและพิจารณาอนุมัติให้นำวัสดุดังกล่าวมาใช้ในงานก่อสร้าง ให้ถือปฏิบัติตามข้อกำหนดของ มอก. สำหรับวัสดุนั้นๆ หากภายหลังปรากฏว่าวัสดุที่นำมาใช้ในการก่อสร้างไม่ถูกต้องตามมาตรฐานกำหนด หรือไม่ถูกต้องตาม มอก. ผู้รับจ้าง ยังคงต้องรับผิดชอบความเสียหายหรือความผิดพลาดที่เกิดขึ้นทั้งสิ้น
3. ผู้รับจ้างจะต้องทำการก่อสร้างด้วยความระมัดระวังโดยมิให้เกิดความเสียหายต่อทรัพย์สินของทางราชการและเอกชน
4. ค่าระดับของหมุดหลักฐานตามแบบที่กำหนด ( B.M.) เป็นค่าระดับลมมณีที่ใช้เฉพาะในการก่อสร้างเท่านั้น
5. รถขนส่งวัสดุรวมทั้งเครื่องกลและเครื่องจักรที่ใช้ในการก่อสร้างต้องปฏิบัติตามกฎหมาย
6. ผู้ควบคุมงาน หมายถึงผู้ควบคุมงาน และ/หรือผู้แทนขององค์การบริหารส่วนตำบลบางขันแตก
7. มาตรฐานการก่อสร้างให้ใช้รายการมาตรฐานการก่อสร้าง (ที่ที่เกี่ยวข้อง)
8. ที่จุดเริ่มต้นและจุดสิ้นสุดโครงการ รวมทั้งทางแยก ให้ปรับระดับของถนนให้กลมกลืนกับถนนเดิมโดยไม่ทำให้เกิดอุปสรรคต่อการจราจร และไม่เป็นอันตรายต่อชีวิตและทรัพย์สิน
9. ล้ำอาคารบุคคล และล้ำอาคารประเภทต่างๆ เช่น ไฟฟ้า, โทรศัพท, ประปา, ท่อระบายน้ำ เป็นต้น ที่อยู่บริเวณที่ก่อสร้างและเป็นอุปสรรคต่อการก่อสร้าง ผู้รับจ้างจะต้องดำเนินการติดต่อหน่วยงานที่เกี่ยวข้องเพื่อขอย้ายสิ่งต่างๆเหล่านั้นไปให้พ้น ค่าใช้จ่ายต่างๆ ให้เป็นของผู้รับจ้าง
10. ตำแหน่งก่อสร้าง, เครื่องหมายจราจร, รางระบายน้ำ, และบ่อพัก อาจปรับแต่งให้เหมาะสมกับสภาพ พื้นที่ได้ โดยให้อยู่ในดุลยพินิจของผู้ควบคุมงาน
11. การแก้ไขเปลี่ยนแปลง (แล้วแต่กรณี) จะต้องไม่ทำให้ปริมาณยอดรวมทั้งสิ้นของแต่ละรายการน้อยกว่าที่กำหนดในแบบก่อสร้าง
12. รายการใดที่ไม่กำหนดไว้ในแบบหรือกำหนดไว้ไม่ชัดเจนหรือแสดงไว้ขัดแย้งกัน หรือมีปัญหาในการก่อสร้างหรือไม่เป็นไปตามหลักวิชาช่างที่ดี ให้รายงานและดำเนินการตามดุลยพินิจของคณะกรรมการตรวจสอบรับพัสดุ โดยผ่านความเห็นของผู้ควบคุมงาน
13. ผู้รับจ้างจะต้องมีมาตรการในการป้องกันอุบัติเหตุต่างๆ อันอาจเกิดขึ้นจากการทำงานก่อสร้างไม่ว่าอันตรายนั้นๆจะมีความรุนแรงจากสภาพแวดล้อมแห่งงานที่กระทำ หรือมีสาเหตุจากการจัดการงานก่อสร้างที่ไม่เหมาะสม ทั้งนี้เพื่อความปลอดภัยของชีวิตและทรัพย์สินทั้งหมดที่เกี่ยวข้อง มาตรการเกี่ยวกับการป้องกันอุบัติเหตุนี้ ผู้รับจ้างจะต้องปฏิบัติตามมาตรฐานความปลอดภัยในการก่อสร้างที่กฎหมายกำหนด
14. ผู้รับจ้างจะต้องติดตั้งป้ายเตือน เครื่องหมายจราจรหรือสัญญาณไฟ ในระหว่างการก่อสร้างตามมาตรฐานกรมทางหลวงชนบท

### \*\*\*ข้อกำหนดเฉพาะ\*\*\*

ผู้รับจ้างต้องปฏิบัติตามแนวทางตามหนังสือคณะกรรมการวินิจฉัยปัญหาการจัดซื้อจัดจ้างและการบริหารพัสดุภาครัฐ  
 ด่วนที่สุด ที่ กค (กวจ) 0405.2/ว78 ลงวันที่ 31 มกราคม 2565 ดังนี้

1. ผู้รับจ้างต้องให้พัสดุประเภทวัสดุหรือครุภัณฑ์ที่ใช้ในการก่อสร้างเป็นพัสดุที่ผลิตภายในประเทศ โดยต้องใช้ไม่น้อยกว่าร้อยละ 60 ของมูลค่าพัสดุที่ใช้ในงานก่อสร้างทั้งหมดตามสัญญา
2. ผู้รับจ้างจะต้องใช้เหล็กที่ผลิตภายในประเทศไม่น้อยกว่าร้อยละ 90 ของปริมาณเหล็กที่ต้องใช้ทั้งหมดตามสัญญา
3. ผู้รับจ้างจะต้องลงแผนการใช้พัสดุที่ผลิตภายในประเทศและแผนการใช้เหล็กที่ผลิตภายในประเทศ ให้กับองค์การบริหารส่วนตำบลบางขันแตก ภายใน 60 วัน (เว้นแต่กรณีที่ระยะเวลาดำเนินการตามสัญญาไม่เกิน 60 วัน)
4. กรณีที่งานก่อสร้างไม่มีเหล็กในล่วนประกอบ ไม่ต้องยื่นแผนการใช้เหล็ก



## กองช่าง

องค์การบริหารส่วนตำบลบางขันแตก

โครงการก่อสร้างถนนคอนกรีตเสริมเหล็ก  
 ระยะทางเส้นที่ 3 (ช่วงที่ 2,3 และ 4)  
 หมู่ที่ 10 ตำบลบางขันแตก  
 อำเภอเมืองร้อยเอ็ด  
 จังหวัดร้อยเอ็ด

อนุมัติ

(นายอภิรักษ์ พิมพ์การพนิช)  
 นายองค์การบริหารส่วนตำบลบางขันแตก

เห็นชอบ

(นายอนันต์ชัย นภทพันธ์)  
 นายองค์การบริหารส่วนตำบลบางขันแตก

ตรวจแบบ

(นายพงษ์ศักดิ์ นภทพันธ์)  
 ผู้ว่าการช่างและหัวหน้าช่างตำบลบางขันแตก

กำกับ

(นายทรงศักดิ์ คำดี)  
 (25.1.627)

แบบเลขที่ 5/2569

ภาพหน้า 1:50

แผ่นที่ 03

13

จำนวน 14 แผ่น



ขยายตราหน่วยงาน

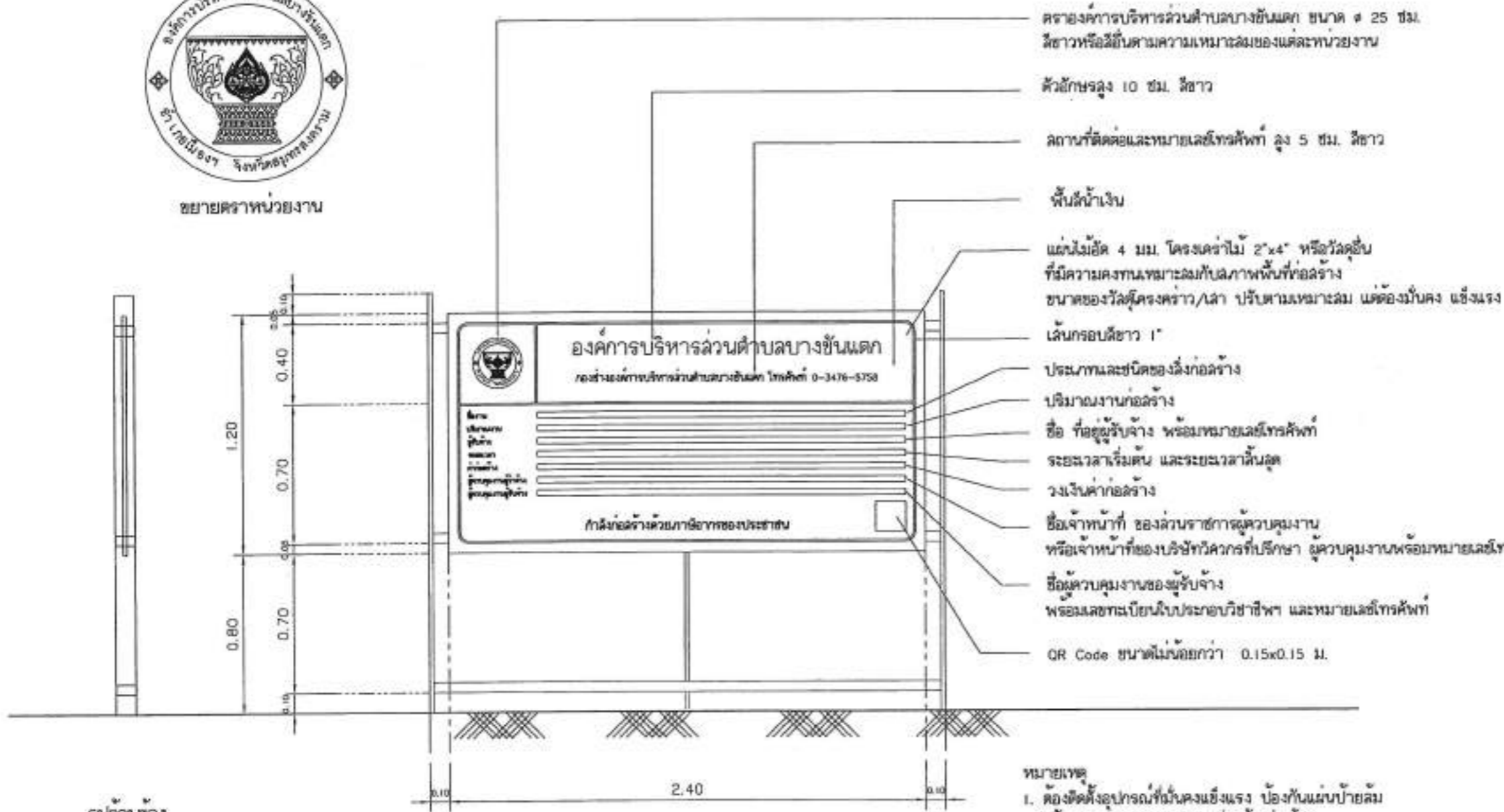

รูปด้านข้าง  
SCALE 1:25

รูปด้านหน้า  
SCALE 1:25

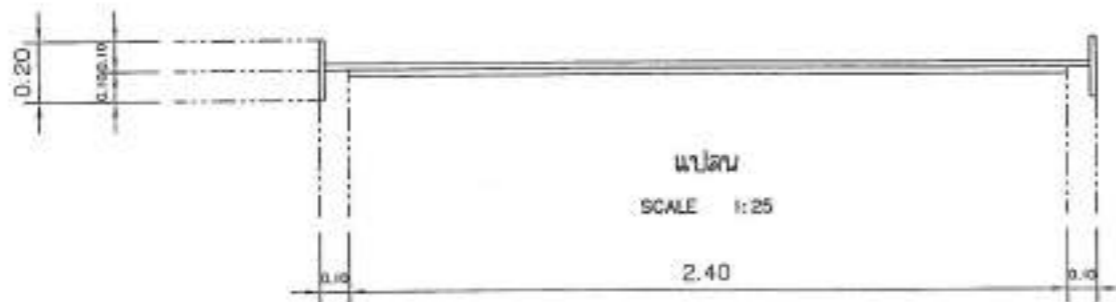

แผ่น  
SCALE 1:25

- ตราองค์การบริหารส่วนตำบลบางชั้นแมก ขนาด  $\phi$  25 ซม. สีขาวหรือสีอื่นตามความเหมาะสมของแต่ละหน่วยงาน
- ตัวอักษรสูง 10 ซม. สีขาว
- ลวดลายที่ติดต่อกันและหมายเลขโทรศัพท์ สูง 5 ซม. สีขาว
- พื้นสีน้ำเงิน
- แผ่นไม้อัด 4 มม. โครงคร่าไม้ 2"x4" หรือวัสดุอื่นที่มีความคงทนเหมาะสมกับสภาพพื้นที่ก่อสร้าง ขนาดของวัสดุโครงคร่า/เสา ปรับตามเหมาะสม แต่ต้องมีคง แข็งแรง
- เส้นกรอบสีขาว 1"
- ประเภทและชนิดของลวดก่อสร้าง
- ปริมาณงานก่อสร้าง
- ชื่อ ที่อยู่ผู้รับจ้าง พร้อมหมายเลขโทรศัพท์
- ระยะเวลาเริ่มต้น และระยะเวลาสิ้นสุด
- วงเงินค่าก่อสร้าง
- ชื่อเจ้าหน้าที่ ของส่วนราชการผู้ควบคุมงาน หรือเจ้าหน้าที่ของบริษัทวิศวกรที่ปรึกษา ผู้ควบคุมงานพร้อมหมายเลขโทรศัพท์
- ชื่อผู้ควบคุมงานของผู้รับจ้าง พร้อมเลขทะเบียนใบประกอบวิชาชีพฯ และหมายเลขโทรศัพท์
- QR Code ขนาดไม่น้อยกว่า 0.15x0.15 ม.

- หมายเหตุ
1. ต้องติดตั้งอุปกรณ์ที่มั่นคงแข็งแรง ป้องกันแผ่นป้ายล้ม ให้เหมาะสมกับสภาพสถานที่ติดตั้งแผ่นป้าย
  2. ข้อความ "กำลังก่อสร้างด้วยเงินภาษีของประชาชน" กรณีแหล่งที่มาของงบประมาณในการก่อสร้างมาจากแหล่งอื่น ให้ปรับเนื้อหาข้อความให้สอดคล้องกับแหล่งที่มาของเงินงบประมาณในการก่อสร้างนั้น
  3. กรณีสภาพพื้นที่งานก่อสร้างมีพื้นที่จำกัด หรือไม่เหมาะสมต่อการติดตั้งป้ายแบบตั้งพื้น สามารถปรับแบบการติดตั้งแผ่นป้ายได้ตามความเหมาะสม
  4. ขนาดแผ่นป้าย ข้อความ และตัวอักษร สามารถปรับเปลี่ยนแปลงให้เหมาะสมกับสภาพพื้นที่
  5. ผู้รับจ้างจะต้องเสนอรูปแบบป้ายงานก่อสร้างให้คณะกรรมการตรวจรับพัสดุ หรือผู้ควบคุมงานของมหาวิทยาลัยฯ ให้ความเห็นชอบก่อนดำเนินการติดตั้งป้าย

<h3>กองช่าง</h3> <p>องค์การบริหารส่วนตำบลบางชั้นแมก</p>	
<p>โครงการก่อสร้างถนนคอนกรีตเสริมเหล็ก สายบางชั้นแมก 3 (ช่วงที่ 2,3 และ 4) หมู่ที่ 10 ตำบลบางชั้นแมก ตำบลเมืองชุมพรต.เชียงใหม่ จังหวัดน่าน</p>	
อนุมัติ	<p>(นายอภิรักษ์ พัฒนาการทนชัย) นายกองค์การบริหารส่วนตำบลบางชั้นแมก</p>
เห็นชอบ	<p>(นายณัฐวิชัย นวกทนชัย) ปลัดองค์การบริหารส่วนตำบลบางชั้นแมก</p>
ตรวจแบบ	<p>(นายณัฐวิชัย นวกทนชัย) ผู้ควบคุมงานก่อสร้างโครงการส่วนตำบลบางชั้นแมก</p>
สำรวจ	<p>(นายทณวิชัย ส.ส.) (ธ.14927)</p>
หมายเลข 5/2562	หน้าจั่ว 1:25
แผ่นที่ 14	14
จำนวน 14 แผ่น	



ประกาศองค์การบริหารส่วนตำบลบางขันแตก

เรื่อง ประกวดราคาจ้างก่อสร้างโครงการก่อสร้างถนนคอนกรีตเสริมเหล็ก ขอบบางดินเปิด ๓ (ช่วงที่ ๒ , ๓ และ ๔) หมู่ที่ ๑๐ ตำบลบางขันแตก อำเภอเมืองฯ จังหวัดสมุทรสงคราม ด้วยวิธีประกวดราคาอิเล็กทรอนิกส์ (e-bidding)

องค์การบริหารส่วนตำบลบางขันแตก มีความประสงค์จะประกวดราคาจ้างก่อสร้างโครงการก่อสร้างถนนคอนกรีตเสริมเหล็ก ขอบบางดินเปิด ๓ (ช่วงที่ ๒ , ๓ และ ๔) หมู่ที่ ๑๐ ตำบลบางขันแตก อำเภอเมืองฯ จังหวัดสมุทรสงคราม ด้วยวิธีประกวดราคาอิเล็กทรอนิกส์ (e-bidding) ราคาของงานจ้างก่อสร้าง ในการประกวดราคาครั้งนี้ เป็นเงินทั้งสิ้น ๑,๘๒๖,๕๕๓.๐๓ บาท (หนึ่งล้านแปดแสนสองหมื่นหกพันห้าร้อยห้าสิบบาทสามสตางค์) จำนวน ๑ รายการ

ผู้ยื่นข้อเสนอต้องยื่นข้อเสนอโดยแสดงหลักฐานถึงขีดความสามารถและความพร้อมที่มีอยู่ในวันยื่นข้อเสนอ โดยมีรายละเอียดดังนี้

๑. ผู้ยื่นข้อเสนอจะต้องมีคุณสมบัติให้เป็นไปตามเอกสารประกวดราคาอิเล็กทรอนิกส์กำหนด  
๒. ผู้ยื่นข้อเสนอต้องเสนอราคาทางระบบจัดซื้อจัดจ้างภาครัฐด้วยอิเล็กทรอนิกส์ในวันที่ ๒๔ มิถุนายน ๒๕๖๔ ระหว่างเวลา ๐๙.๐๐ น. ถึง ๑๒.๐๐ น. ซึ่งสามารถจัดเตรียมเอกสารข้อเสนอได้ตั้งแต่วันที่ประกาศจนถึงวันเสนอราคา

๓. ผู้สนใจสามารถดูรายละเอียดและดาวน์โหลดเอกสารประกวดราคาอิเล็กทรอนิกส์เลขที่ ๙/๒๕๖๔ ลงวันที่ ๑๙ มิถุนายน พ.ศ. ๒๕๖๔ ผ่านทางระบบจัดซื้อจัดจ้างภาครัฐด้วยอิเล็กทรอนิกส์ ได้ตั้งแต่วันที่ประกาศจนถึงวันเสนอราคา ได้ที่เว็บไซต์ [www.bangkokhunteak.go.th](http://www.bangkokhunteak.go.th) หรือ [www.gprocurement.go.th](http://www.gprocurement.go.th) ทั้งนี้ หากต้องการทราบรายละเอียดเพิ่มเติมเกี่ยวกับแบบรูปรายการงานก่อสร้าง โปรดสอบถามเพิ่มเติมผ่านหน้าเว็บไซต์ [www.gprocurement.go.th](http://www.gprocurement.go.th) หรือผ่านการ log in เข้าสู่ระบบจัดซื้อจัดจ้างภาครัฐด้วยอิเล็กทรอนิกส์ (e-GP) ภายในวันที่ ๒๔ มิถุนายน ๒๕๖๔ โดย องค์การบริหารส่วนตำบลบางขันแตก จะชี้แจงรายละเอียดดังกล่าวผ่านเว็บไซต์ [www.gprocurement.go.th](http://www.gprocurement.go.th) ในวันที่ ๒๔ มิถุนายน ๒๕๖๔

ประกาศ ณ วันที่ ๑๙ มิถุนายน พ.ศ. ๒๕๖๔

(นายอภิรักษ์ พัฒนาการพนิช)

นายกองค์การบริหารส่วนตำบลบางขันแตก



เอกสารประกวดราคาจ้างก่อสร้างด้วยวิธีประกวดราคาอิเล็กทรอนิกส์ (e-bidding)

เลขที่ ๕/๒๕๖๔

การจ้างก่อสร้างโครงการก่อสร้างถนนคอนกรีตเสริมเหล็ก ขอบบางดินเบ็ด ๓ (ช่วงที่ ๒ , ๓ และ ๔) หมู่ที่

๑๐ ตำบลบางชันแฉก อำเภอเมืองฯ จังหวัดสมุทรสงคราม

ตามประกาศ องค์การบริหารส่วนตำบลบางชันแฉก

ลงวันที่ ๑๕ มิถุนายน ๒๕๖๔

องค์การบริหารส่วนตำบลบางชันแฉก ซึ่งต่อไปนี้เรียกว่า "องค์การบริหารส่วนตำบลบางชันแฉก" มีความประสงค์จะ ประกวดราคาจ้างก่อสร้างโครงการก่อสร้างถนนคอนกรีตเสริมเหล็ก ขอบบางดินเบ็ด ๓ (ช่วงที่ ๒ , ๓ และ ๔) หมู่ที่ ๑๐ ตำบลบางชันแฉก อำเภอเมืองฯ จังหวัดสมุทรสงคราม ด้วยวิธีประกวดราคาอิเล็กทรอนิกส์ (e-bidding) ตามรายการ ดังนี้

โครงการก่อสร้างถนน	จำนวน	๑	งาน
คอนกรีตเสริมเหล็ก ขอบบางดินเบ็ด ๓ (ช่วงที่ ๒ , ๓ และ ๔) หมู่ที่ ๑๐ ตำบลบางชันแฉก อำเภอเมืองฯ จังหวัดสมุทรสงคราม ตามแบบ องค์การบริหารส่วนตำบลบางชันแฉก เลขที่ ๕/๒๕๖๔			

โดยมีข้อเสนอแนะและข้อกำหนดดังต่อไปนี้

๑. เอกสารแนบท้ายเอกสารประกวดราคาอิเล็กทรอนิกส์

- ๑.๑ แบบรูปและรายการละเอียด และขอบเขตของงาน
- ๑.๒ แบบใบเสนอราคาที่กำหนดไว้ในระบบจัดซื้อจัดจ้างภาครัฐด้วยอิเล็กทรอนิกส์
- ๑.๓ แบบสัญญาจ้างก่อสร้าง
- ๑.๔ แบบหนังสือค้ำประกัน
  - (๑) หลักประกันสัญญา
- ๑.๕ สูตรการปรับราคา
- ๑.๖ บทนิยาม
  - (๑) ผู้ที่มีผลประโยชน์ร่วมกัน
  - (๒) การจัดชวงการแข่งขันอย่างเป็นธรรม

- (๓) ผลงาน
- ๑.๗ แบบบัญชีเอกสารที่กำหนดไว้ในระบบจัดซื้อจัดจ้างภาครัฐด้วยอิเล็กทรอนิกส์
  - (๑) บัญชีเอกสารส่วนที่ ๑
  - (๒) บัญชีเอกสารส่วนที่ ๒
- ๑.๘ รายละเอียดการคำนวณราคากลางงานก่อสร้างตาม BOQ (Bill of Quantities)
- ๑.๙ แผนการทำงาน
- ๑.๑๐ แผนการใช้วัสดุที่ผลิตภายในประเทศและแผนการใช้เหล็กที่ผลิตภายใน

ประเทศ

**๒. คุณสมบัติของผู้ยื่นข้อเสนอ**

- ๒.๑ มีความสามารถตามกฎหมาย
- ๒.๒ ไม่เป็นบุคคลล้มละลาย
- ๒.๓ ไม่อยู่ระหว่างเลิกกิจการ
- ๒.๔ ไม่เป็นบุคคลซึ่งอยู่ระหว่างถูกระงับการยื่นข้อเสนอหรือทำสัญญากับหน่วยงานของรัฐไว้ชั่วคราว เนื่องจากเป็นผู้ที่ไม่ผ่านเกณฑ์การประเมินผลการปฏิบัติงานของผู้ประกอบการตามระเบียบที่รัฐมนตรีว่าการกระทรวงการคลังกำหนดตามที่ประกาศเผยแพร่ในระบบเครือข่ายสารสนเทศของกรมบัญชีกลาง
- ๒.๕ ไม่เป็นบุคคลซึ่งถูกระบุชื่อไว้ในบัญชีรายชื่อผู้ทำงานและได้แจ้งเวียนชื่อให้เป็นผู้ทำงานของหน่วยงานของรัฐในระบบเครือข่ายสารสนเทศของกรมบัญชีกลาง ซึ่งรวมถึงนิติบุคคลที่ผู้ทำงานเป็นหุ้นส่วนผู้จัดการ กรรมการผู้จัดการ ผู้บริหาร ผู้มีอำนาจในการดำเนินงานในกิจการของนิติบุคคลนั้นด้วย
- ๒.๖ มีคุณสมบัติและไม่มีลักษณะต้องห้ามตามที่คณะกรรมการนโยบายการจัดซื้อจัดจ้าง และการบริหารพัสดุภาครัฐกำหนดในราชกิจจานุเบกษา
- ๒.๗ เป็นนิติบุคคลผู้มีอาชีพรับจ้างงานก่อสร้างที่ประกวดราคาอิเล็กทรอนิกส์ดังกล่าว
- ๒.๘ ไม่เป็นผู้มีผลประโยชน์ร่วมกันกับผู้ยื่นข้อเสนอรายอื่นที่เข้ายื่นข้อเสนอให้แก่องค์การบริหารส่วนตำบลบางขันแตก ณ วันประกาศประกวดราคาอิเล็กทรอนิกส์ หรือไม่เป็นผู้กระทำการอันเป็นการขัดขวาง การแข่งขันอย่างเป็นธรรมในการประกวดราคาอิเล็กทรอนิกส์ครั้งนี้
- ๒.๙ ไม่เป็นผู้ได้รับเอกสิทธิ์หรือความคุ้มกัน ซึ่งอาจปฏิเสธไม่ยอมขึ้นศาลไทย เว้นแต่รัฐบาลของผู้ยื่นข้อเสนอได้มีคำสั่งให้สละเอกสิทธิ์และความคุ้มกันเช่นนั้น
- ๒.๑๐ ผู้ยื่นข้อเสนอต้องมีผลงานก่อสร้างประเภทเดียวกันกับงานที่ประกวดราคาจ้างก่อสร้างไมวงเงินไม่น้อยกว่า ๘๗๘,๗๐๐.๐๐ บาท (แปดแสนเจ็ดหมื่นแปดพันเจ็ดร้อยบาทถ้วน) และเป็นผลงานที่เป็นคู่สัญญาโดยตรงกับหน่วยงานของรัฐ หรือหน่วยงานเอกชนที่ องค์การบริหารส่วนตำบลบางขันแตก เชื้อถือ
- ๒.๑๑ ผู้ยื่นข้อเสนอที่ยื่นข้อเสนอในรูปแบบของ "กิจการร่วมค้า" ต้องมีคุณสมบัติดังนี้
  - (๑) การกำหนดสัดส่วนในการเข้าร่วมค้าของคู่สัญญา

กรณีที่ยืดกลางๆ กำหนดให้ผู้เข้าร่วมคำรายใดรายหนึ่งเป็นผู้เข้าร่วมคำหลัก  
ข้อตกลงฯ จะต้องมีการกำหนดสัดส่วนหน้าที่ และความรับผิดชอบในปริมาณงาน สิ่งของ หรือมูลค่า ตาม  
สัญญาของผู้เข้าร่วมคำหลักมากกว่าผู้เข้าร่วมคำรายอื่นทุกราย

(๒) กรณีที่ยืดกลางๆ กำหนดให้ผู้เข้าร่วมคำรายใดรายหนึ่งเป็นผู้เข้าร่วมคำหลัก  
กิจการร่วมค่านั้นต้องใช้ผลงานของผู้เข้าร่วมคำหลักรายเดียวเป็นผลงานของกิจการร่วมคำที่ยื่นข้อเสนอ

สำหรับข้อตกลงฯ ที่ไม่ได้กำหนดให้ผู้เข้าร่วมคำรายใดเป็นผู้เข้าร่วมคำหลักผู้  
เข้าร่วมคำทุกรายจะต้องมีคุณสมบัติครบถ้วนตามเงื่อนไขที่กำหนดไว้ในเอกสารเชิญชวน

(๓) การยื่นข้อเสนอของกิจการร่วมคำ

(๓.๑) กรณีที่ยืดกลางๆ กำหนดให้มีการมอบหมายผู้เข้าร่วมคำรายใดราย  
หนึ่ง เป็นผู้ยื่นข้อเสนอในนามกิจการร่วมคำ การยื่นข้อเสนอดังกล่าวไม่ต้องมีหนังสือมอบอำนาจ

สำหรับข้อตกลงฯ ที่ไม่ได้กำหนดให้ผู้เข้าร่วมคำรายใดเป็นผู้ยื่นข้อเสนอ  
ผู้เข้าร่วมคำทุกรายจะต้องลงลายมือชื่อในหนังสือมอบอำนาจให้ผู้เข้าร่วมคำรายใดรายหนึ่งเป็นผู้ยื่นข้อเสนอใน  
นามกิจการร่วมคำ

(๓.๒) การยื่นข้อเสนอด้วยวิธีประกวดราคาอิเล็กทรอนิกส์ (e - bidding) ให้ผู้  
เข้าร่วมคำที่ได้รับมอบหมายหรือมอบอำนาจตามข้อ (๓.๑) ดำเนินการซื้อเอกสารประกวดราคาอิเล็กทรอนิกส์  
กรณีที่มีการจำหน่ายเอกสารซื้อหรือจ้าง

๒.๑๒ ผู้ยื่นข้อเสนอต้องลงทะเบียนที่มีข้อมูลถูกต้องครบถ้วนในระบบจัดซื้อจัดจ้างภาค  
รัฐด้วย อิเล็กทรอนิกส์ (Electronic Government Procurement : e-GP) ของกรมบัญชีกลาง

๒.๑๓ ผู้ยื่นข้อเสนอต้องมีมูลค่าสุทธิของกิจการ ดังนี้

๓. กรณีผู้ยื่นข้อเสนอเป็นนิติบุคคลที่จัดตั้งขึ้นตามกฎหมายไทยหรือต่างประเทศ  
ซึ่งได้จดทะเบียนเกินกว่า ๑ ปี ต้องมีมูลค่าสุทธิของกิจการ จากผลต่างระหว่างสินทรัพย์สุทธิหักด้วยหนี้สิน  
สุทธิ ที่ปรากฏในงบแสดงฐานะการเงินที่มีการตรวจรับรองแล้ว ซึ่งจะต้องแสดงค่าเป็นบวก ๑ ปีสุดท้ายก่อนวัน  
ยื่นข้อเสนอ งบแสดงฐานะการเงิน ๑ ปีสุดท้ายก่อนวันยื่นข้อเสนอ หมายถึง งบแสดงฐานะการเงินย้อนไปก่อน  
วันที่หน่วยงานของรัฐกำหนดให้เป็นวันยื่นข้อเสนอ ๑ ปีปฏิทิน เว้นแต่กรณีนิติบุคคลที่จัดตั้งขึ้นตามกฎหมาย  
ไทย หากวันยื่นข้อเสนอเป็นช่วงระยะเวลาที่กรมพัฒนาธุรกิจการค้ากำหนดให้นิติบุคคลยื่นงบแสดงฐานะ  
การเงินกับกรมพัฒนาธุรกิจการค้า ซึ่งจะอยู่ในช่วงเดือนมกราคม - เดือนพฤษภาคม ของทุกปี โดยนิติบุคคลที่  
เป็นผู้ยื่นข้อเสนอ นั้นยังอยู่ในช่วงของการยื่นงบแสดงฐานะการเงินกับกรมพัฒนาธุรกิจการค้า คือ ช่วงเดือน  
มกราคม - เดือนพฤษภาคม กรณีนี้ให้สามารถยื่นงบแสดงฐานะการเงินย้อนไปอีก ๑ ปี ได้

๒. กรณีผู้ยื่นข้อเสนอเป็นนิติบุคคลที่จัดตั้งขึ้นตามกฎหมายไทย ซึ่งยังไม่มี  
รายงานงบแสดงฐานะการเงินกับกรมพัฒนาธุรกิจการค้า หรือกรณีผู้ยื่นข้อเสนอเป็นนิติบุคคลที่จัดตั้งขึ้นตาม  
กฎหมายต่างประเทศซึ่งยังไม่มีรายงานงบแสดงฐานะการเงิน ให้พิจารณาการกำหนดมูลค่าของ  
ทุนจดทะเบียน โดยผู้ยื่นข้อเสนอจะต้องมีทุนจดทะเบียนที่เรียกชำระมูลค่าหุ้นแล้ว ณ วันที่ยื่นข้อเสนอ ไม่ต่ำ  
กว่า ๑ ล้านบาท

๓. สำหรับการจัดซื้อจัดจ้างครั้งหนึ่งที่มีวงเงินเกิน ๕๐๐,๐๐๐ บาทขึ้นไป กรณีผู้ยื่นข้อเสนอเป็นบุคคลธรรมดา ให้พิจารณาจากหนังสือรับรองบัญชีเงินฝาก ไม่เกิน ๔๐ วันก่อนวันยื่นข้อเสนอ โดยต้องมีเงินฝากคงเหลือในบัญชีธนาคารเป็นมูลค่า ๑ ใน ๔ ของมูลค่างบประมาณของโครงการหรือรายการที่ยื่นข้อเสนอในแต่ละครั้ง และหากเป็นผู้ชนะการจัดซื้อจัดจ้างหรือเป็นผู้ได้รับการคัดเลือกจะต้องแสดงหนังสือรับรองบัญชีเงินฝากที่มีมูลค่าดังกล่าวอีกครั้งหนึ่งในวันลงนามในสัญญา

๔. กรณีที่ผู้ยื่นข้อเสนอไม่มีมูลค่าสุทธิของกิจการหรือทุนจดทะเบียน หรือมีแต่ไม่เพียงพอที่จะเข้ายื่นข้อเสนอ สามารถดำเนินการได้ดังนี้

(๑) กรณีผู้ยื่นข้อเสนอเป็นนิติบุคคลที่จัดตั้งขึ้นตามกฎหมายไทย หรือบุคคลธรรมดาที่ถือสัญชาติไทย ผู้ยื่นข้อเสนอสามารถขอวงเงินสินเชื่อ โดยต้องมีวงเงินสินเชื่อ ๑ ใน ๔ ของมูลค่างบประมาณของโครงการหรือรายการที่ยื่นข้อเสนอในแต่ละครั้ง จะเป็นสินเชื่อที่ธนาคารภายในประเทศหรือบริษัทเงินทุนหรือบริษัทเงินทุนหลักทรัพย์ที่ได้รับอนุญาตให้ประกอบกิจการเงินทุนเพื่อการพาณิชย์ และประกอบธุรกิจค้าประกันตามประกาศของธนาคารแห่งประเทศไทย ตามรายชื่อบริษัทเงินทุนที่ธนาคารแห่งประเทศไทยแจ้งเวียนให้ทราบ โดยพิจารณาจากยอดเงินรวมของวงเงินสินเชื่อที่สำนักงานใหญ่รับรอง หรือที่สำนักงานสาขารับรอง (กรณีได้รับมอบอำนาจจากสำนักงานใหญ่) ซึ่งออกให้แก่ผู้ยื่นข้อเสนอ นับถึงวันยื่นข้อเสนอไม่เกิน ๔๐ วัน

(๒) กรณีผู้ยื่นข้อเสนอเป็นนิติบุคคลที่จัดตั้งขึ้นตามกฎหมายต่างประเทศ หรือบุคคลธรรมดาที่ไม่ได้ถือสัญชาติไทย ผู้ยื่นข้อเสนอสามารถขอวงเงินสินเชื่อ โดยต้องมีวงเงินสินเชื่อ ๑ ใน ๔ ของมูลค่างบประมาณของโครงการหรือรายการที่ยื่นข้อเสนอในแต่ละครั้ง จะเป็นสินเชื่อที่ธนาคารภายในประเทศหรือบริษัทเงินทุนหรือบริษัทเงินทุนหลักทรัพย์ที่ได้รับอนุญาตให้ประกอบกิจการเงินทุนเพื่อการพาณิชย์ และประกอบธุรกิจค้าประกันตามประกาศของธนาคารกลางต่างประเทสนั้น ตามรายชื่อบริษัทที่ธนาคารกลางต่างประเทสนั้นแจ้งเวียนให้ทราบ โดยพิจารณาจากยอดเงินรวมของวงเงินสินเชื่อที่สำนักงานใหญ่รับรอง หรือที่สำนักงานสาขารับรอง (กรณีได้รับมอบอำนาจจากสำนักงานใหญ่) ซึ่งออกให้แก่ผู้ยื่นข้อเสนอ นับถึงวันยื่นข้อเสนอไม่เกิน ๔๐ วัน

๕. กรณีผู้ยื่นข้อเสนอเป็นนิติบุคคลที่จัดตั้งขึ้นตามกฎหมายต่างประเทศ หรือบุคคลธรรมดาที่ไม่ได้ถือสัญชาติไทยตามข้อ ๒ ข้อ ๓ และข้อ ๔ (๒) มูลค่าจะต้องเป็นไปตามอัตราแลกเปลี่ยนเงินตรา ตามประกาศที่ธนาคารแห่งประเทศไทยกำหนด ในช่วงระหว่างวันที่เผยแพร่ประกาศและเอกสารประกวดราคาในระบบจัดซื้อจัดจ้างภาครัฐด้วยอิเล็กทรอนิกส์ (e - GP) จนถึงวันเสนอราคา

ทั้งนี้ ผู้ยื่นข้อเสนอจะต้องยื่นเอกสารที่แสดงให้เห็นถึงข้อมูลเกี่ยวกับมูลค่าสุทธิของกิจการแล้วแต่กรณี ประกอบกับเอกสารดังกล่าวจะต้องผ่านการรับรองตามระเบียบกระทรวงการต่างประเทศว่าด้วยการรับรองเอกสาร พ.ศ. ๒๕๓๔ และที่แก้ไขเพิ่มเติม กำหนด โดยจะต้องยื่นเอกสารดังกล่าวในวันยื่นข้อเสนอ หากผู้ยื่นข้อเสนอได้มีการยื่นเอกสารดังกล่าวมาพร้อมกับการยื่นข้อเสนอให้ถือว่าผู้ยื่น

ข้อเสนอรายนั้นยื่นเอกสารไม่ครบถ้วนตามเงื่อนไขที่กำหนดไว้ในเอกสารประกวดราคา

๖. กรณีตาม ข้อ ๑ - ข้อ ๕ ไม่ใช่บังคับกรณีดังต่อไปนี้

(๖.๑) กรณีที่ผู้ยื่นข้อเสนอเป็นหน่วยงานของรัฐภายในประเทศ

(๖.๒) นิติบุคคลที่จัดตั้งขึ้นตามกฎหมายไทยที่อยู่ระหว่างการฟื้นฟู ภารกิจตาม

พระราชบัญญัติล้มละลาย พ.ศ. ๒๕๔๓ และที่แก้ไขเพิ่มเติม

(๖.๓) งานจ้างก่อสร้างที่กรมบัญชีกลางได้ขึ้นทะเบียนผู้ประกอบการงานก่อสร้างแล้ว และงานจ้างก่อสร้างที่หน่วยงานของรัฐที่ได้มีการจัดทำบัญชีผู้ประกอบการงานก่อสร้างที่มีคุณสมบัติเบื้องต้นไว้แล้วก่อนวันที่พระราชบัญญัติการจัดซื้อจัดจ้างฯ มีผลใช้บังคับ

(๖.๔) การจัดซื้อจัดจ้างตามมาตรา ๕๖ วรรคหนึ่ง (๒) (ข) และ (ค) แห่งพระราชบัญญัติการจัดซื้อจัดจ้างฯ

(๖.๕) การซื้อสิ่งหาปริมาตรและการเช่าสิ่งหาปริมาตร

(๖.๖) กรณีงานจ้างบริการหรืองานจ้างเหมาบริการกับบุคคลธรรมดา เช่น จ้างพนักงานขับรถ ครูชาวต่างชาติ พนักงานเก็บขยะ พนักงานบันทึกข้อมูล เป็นต้น

### ๓. หลักฐานการยื่นข้อเสนอ

ผู้ยื่นข้อเสนอจะต้องเสนอเอกสารหลักฐานยื่นมาพร้อมกับการเสนอราคาทางระบบจัดซื้อจัดจ้างภาครัฐด้วยอิเล็กทรอนิกส์ โดยแยกเป็น ๒ ส่วน คือ

#### ๓.๑ ส่วนที่ ๑ อย่างน้อยต้องมีเอกสารดังต่อไปนี้

(๑) ในกรณีผู้ยื่นข้อเสนอเป็นนิติบุคคล

(ก) ห้างหุ้นส่วนสามัญหรือห้างหุ้นส่วนจำกัด ให้อื่นสำเนาหนังสือรับรองการจดทะเบียนนิติบุคคล บัญชีรายชื่อหุ้นส่วนผู้จัดการ

(ข) บริษัทจำกัดหรือบริษัทมหาชนจำกัด ให้อื่นสำเนาหนังสือรับรองการจดทะเบียนนิติบุคคล หนังสือบริคณห์สนธิ บัญชีรายชื่อกรรมการผู้จัดการ และบัญชีผู้ถือหุ้นรายใหญ่ (ถ้ามี)

(๒) ในกรณีผู้ยื่นข้อเสนอเป็นบุคคลธรรมดาหรือคณะบุคคลที่มีใช้นิติบุคคล ให้อื่นสำเนาบัตรประจำตัวประชาชนของผู้นั้น สำเนาข้อตกลงที่แสดงถึงการเข้าเป็นหุ้นส่วน (ถ้ามี) สำเนาบัตรประจำตัวประชาชนของผู้เป็นหุ้นส่วน หรือสำเนาหนังสือเดินทางของผู้เป็นหุ้นส่วนที่มีได้ถือสัญชาติไทย

(๓) ในกรณีผู้ยื่นข้อเสนอเป็นผู้ยื่นข้อเสนอร่วมกันในฐานะเป็นผู้ร่วมค้า ให้อื่นสำเนาสัญญาของการเข้าร่วมค้า และเอกสารตามที่ระบุไว้ใน (๑) หรือ (๒) ของผู้ร่วมค้า แล้วแต่กรณี

(๔) ผู้ยื่นข้อเสนอต้องแสดงหลักฐานเกี่ยวกับมูลค่าสุทธิของกิจการ ดังนี้

๑. กรณีผู้ยื่นข้อเสนอเป็นนิติบุคคลที่จัดตั้งขึ้นตามกฎหมายไทยหรือต่างประเทศ ซึ่งได้จดทะเบียนเกินกว่า ๑ ปี ต้องมีมูลค่าสุทธิของกิจการ จากผลต่างระหว่างสินทรัพย์สุทธิหักด้วยหนี้สินสุทธิที่ปรากฏในงบแสดงฐานะการเงินที่มีการตรวจรับรองแล้ว ซึ่งจะต้องแสดงค่าเป็นบวก ๑ ปีสุดท้ายก่อนวันยื่นข้อเสนอ งบแสดงฐานะการเงิน ๑ ปีสุดท้ายก่อนวันยื่นข้อเสนอ หมายถึง งบแสดงฐานะการเงินย้อนไปก่อนวันที่หน่วยงานของรัฐกำหนดให้เป็นวันยื่นข้อเสนอ ๑ ปีปฏิทิน เว้นแต่กรณีนิติบุคคลที่จัดตั้งขึ้นตาม

กฎหมายไทย หากวันยื่นข้อเสนอเป็นช่วงระยะเวลาที่กรมพัฒนาธุรกิจการค้ากำหนดให้นิติบุคคล ยื่นงบแสดงฐานะการเงินกับกรมพัฒนาธุรกิจการค้า ซึ่งจะอยู่ในช่วงเดือนมกราคม - เดือนพฤษภาคม ของทุกปี โดยนิติบุคคลที่เป็นผู้ยื่นข้อเสนอ นั้นยังอยู่ในช่วงของการยื่นงบแสดงฐานะการเงินกับกรมพัฒนาธุรกิจการค้า คือ ช่วงเดือนมกราคม - เดือนพฤษภาคม กรณีนี้ให้สามารถยื่นงบแสดงฐานะการเงินย้อนไปอีก ๑ ปี ได้

๒. กรณีผู้ยื่นข้อเสนอเป็นนิติบุคคลที่จัดตั้งขึ้นตามกฎหมายไทย ซึ่งยังไม่มี การรายงานงบแสดงฐานะการเงินกับกรมพัฒนาธุรกิจการค้า หรือกรณีผู้ยื่นข้อเสนอเป็นนิติบุคคลที่จัดตั้งขึ้น ตามกฎหมายต่างประเทศซึ่งยังไม่มี การรายงานงบแสดงฐานะการเงิน ให้พิจารณาการกำหนดมูลค่าของ ทุนจดทะเบียน โดยผู้ยื่นข้อเสนอจะต้องมีทุนจดทะเบียนที่เรียกชำระมูลค่าหุ้นแล้ว ณ วันที่ยื่นข้อเสนอ ไม่ต่ำกว่า ๓ ล้านบาท

๓. สำหรับการจัดซื้อจัดจ้างครั้งหนึ่งที่มีวงเงินเกิน ๕๐๐,๐๐๐ บาทขึ้นไป กรณีผู้ยื่นข้อเสนอเป็นบุคคลธรรมดา ให้พิจารณาจากหนังสือรับรองบัญชีเงินฝากไม่เกิน ๙๐ วัน ก่อนวันยื่นข้อเสนอ โดยต้องมีเงินฝากคงเหลือในบัญชีธนาคารเป็นมูลค่า ๑ ใน ๔ ของมูลค่างบประมาณของโครงการหรือ รายการที่ยื่นข้อเสนอในแต่ละครั้ง และหากเป็นผู้ชนะการจัดซื้อจัดจ้างหรือเป็นผู้ได้รับการคัดเลือกจะต้อง แสดงหนังสือรับรองบัญชีเงินฝากที่มีมูลค่าดังกล่าวอีกครั้งหนึ่งในวันลงนามในสัญญา

๔. กรณีที่ผู้ยื่นข้อเสนอไม่มีมูลค่าสุทธิของกิจการหรือทุนจดทะเบียน หรือ มีแต่ไม่เพียงพอที่จะเข้ายื่นข้อเสนอ สามารถดำเนินการได้ดังนี้

(๑) กรณีผู้ยื่นข้อเสนอเป็นนิติบุคคลที่จัดตั้งขึ้นตามกฎหมายไทย หรือ บุคคลธรรมดาที่ถือสัญชาติไทย ผู้ยื่นข้อเสนอสามารถขอวงเงินสินเชื่อ โดยต้องมีวงเงินสินเชื่อ ๑ ใน ๔ ของ มูลค่างบประมาณของโครงการหรือรายการที่ยื่นข้อเสนอในแต่ละครั้ง จะเป็นสินเชื่อที่ธนาคารภายในประเทศ หรือบริษัทเงินทุนหรือบริษัทเงินทุนหลักทรัพย์ที่ได้รับอนุญาตให้ประกอบกิจการเงินทุนเพื่อการพาณิชย์และ ประกอบธุรกิจค้าประกันตามประกาศของธนาคารแห่งประเทศไทย ตามรายชื่อบริษัทเงินทุนที่ธนาคารแห่งประเทศไทยแจ้งเวียนให้ทราบ โดยพิจารณาจากยอดเงินรวมของวงเงินสินเชื่อที่สำนักงานใหญ่รับรอง หรือที่ สำนักงานสาขารับรอง (กรณีได้รับมอบอำนาจจากสำนักงานใหญ่) ซึ่งออกให้แก่ผู้ยื่นข้อเสนอ นับถึงวันยื่นข้อเสนอไม่เกิน ๙๐ วัน

(๒) กรณีผู้ยื่นข้อเสนอเป็นนิติบุคคลที่จัดตั้งขึ้นตามกฎหมายต่าง ประเทศ หรือบุคคลธรรมดาที่มีได้ถือสัญชาติไทย ผู้ยื่นข้อเสนอสามารถขอวงเงินสินเชื่อ โดยต้องมีวงเงิน สินเชื่อ ๑ ใน ๔ ของมูลค่างบประมาณของโครงการหรือรายการที่ยื่นข้อเสนอในแต่ละครั้ง จะเป็นสินเชื่อที่ ธนาคารภายในประเทศ หรือบริษัทเงินทุนหรือบริษัทเงินทุนหลักทรัพย์ที่ได้รับอนุญาตให้ประกอบกิจการเงิน ทุนเพื่อการพาณิชย์ และประกอบธุรกิจค้าประกันตามประกาศของธนาคารแห่งประเทศไทย ตามรายชื่อบริษัท เงินทุนที่ธนาคาร แห่งประเทศไทยแจ้งเวียนให้ทราบ หรือเป็นสินเชื่อที่ธนาคารต่างประเทศหรือบริษัทเงินทุน หลักทรัพย์ที่ได้รับอนุญาตให้ประกอบกิจการเงินทุนเพื่อการพาณิชย์และประกอบธุรกิจค้าประกันตามประกาศ ของธนาคารกลางต่างประเทศนั้น ตามรายชื่อบริษัทที่ธนาคารกลางต่างประเทศนั้นแจ้งเวียนให้ทราบ โดย พิจารณาจากยอดเงินรวมของวงเงินสินเชื่อที่สำนักงานใหญ่รับรอง หรือที่สำนักงานสาขารับรอง (กรณีได้รับ

มอบอำนาจจากสำนักงานใหญ่) ซึ่งออกให้แก่ผู้ยื่นข้อเสนอ นับถึงวันยื่นข้อเสนอไม่เกิน ๙๐ วัน

๕. กรณีผู้ยื่นข้อเสนอเป็นนิติบุคคลที่จัดตั้งขึ้นตามกฎหมายต่างประเทศ หรือบุคคลธรรมดาที่มีได้ถือสัญชาติไทยตามข้อ ๒ ข้อ ๓ และข้อ ๔ (๒) มูลค่าจะต้องเป็นไปตามอัตรา แลกเปลี่ยนเงินตราตามประกาศที่ธนาคารแห่งประเทศไทยกำหนด ในช่วงระหว่างวันที่เผยแพร่ประกาศและ เอกสารประกวดราคาในระบบจัดซื้อจัดจ้างภาครัฐด้วยอิเล็กทรอนิกส์ (e - GP) จนถึงวันเสนอราคา

ทั้งนี้ ผู้ยื่นข้อเสนอจะต้องยื่นเอกสารที่แสดงให้เห็นถึงข้อมูล เกี่ยวกับ มูลค่าสุทธิของกิจการแล้วแต่กรณี ประกอบกับเอกสารดังกล่าวจะต้องผ่านการรับรองตามระเบียบก ะหวาง การต่างประเทศว่าด้วยการรับรองเอกสาร พ.ศ. ๒๕๓๙ และที่แก้ไขเพิ่มเติม กำหนด โดยจะต้องยื่น เอกสารดังกล่าวในวันยื่นข้อเสนอ หากผู้ยื่นข้อเสนอได้มีการยื่นเอกสารดังกล่าวมาพร้อมกับการยื่นข้อเสนอให้ถือว่าผู้ยื่น ข้อเสนอรายนั้นยื่นเอกสารไม่ครบถ้วนตามเงื่อนไขที่กำหนดไว้ในเอกสารประกวดราคา

(๕) สำเนาใบทะเบียนพาณิชย์ (ถ้ามี)

(๖) สำเนาใบทะเบียนภาษีมูลค่าเพิ่ม (ถ้ามี)

(๗) สำเนาหนังสือรับรองการทะเบียนผู้ประกอบการ SME เพื่อการจัดซื้อจัดจ้าง ภาครัฐ (THAI SME-GP) (ถ้ามี)

(๘) บัญชีเอกสารส่วนที่ ๑ ทั้งหมดที่ได้ยื่นพร้อมกับการเสนอราคาทางระบบจัด ซื้อจัดจ้างภาครัฐด้วยอิเล็กทรอนิกส์ ตามแบบในข้อ ๑.๗ (๑) โดยไม่ต้องแนบในรูปแบบ PDF File (Portable Document Format)

ทั้งนี้ เมื่อผู้ยื่นข้อเสนอดำเนินการแนบไฟล์เอกสารตามบัญชีเอกสารส่วนที่ ๑ ครบถ้วน ถูกต้องแล้ว ระบบจัดซื้อจัดจ้างภาครัฐด้วยอิเล็กทรอนิกส์จะสร้างบัญชีเอกสารส่วนที่ ๑ ตามแบบ ในข้อ ๑.๗ (๑) ให้โดยผู้ยื่นข้อเสนอไม่ต้องแนบบัญชีเอกสารส่วนที่ ๑ ดังกล่าวในรูปแบบ PDF File (Portable Document Format)

๓.๒ ส่วนที่ ๒ อย่างน้อยต้องมีเอกสารดังต่อไปนี้

(๑) สำเนาหนังสือรับรองผลงานก่อสร้าง

(๒) สำเนาใบขึ้นทะเบียนผู้ประกอบการวิสาหกิจขนาดกลางและขนาดย่อม (SMEs) (ถ้ามี)

(๓) บัญชีเอกสารส่วนที่ ๒ ทั้งหมดที่ได้ยื่นพร้อมกับการเสนอราคาทางระบบจัด ซื้อจัดจ้างภาครัฐด้วยอิเล็กทรอนิกส์ตามแบบในข้อ ๑.๗ (๒) โดยไม่ต้องแนบในรูปแบบ PDF File (Portable Document Format)

ทั้งนี้ เมื่อผู้ยื่นข้อเสนอดำเนินการแนบไฟล์เอกสารตามบัญชีเอกสารส่วนที่ ๒ ครบถ้วน ถูกต้องแล้ว ระบบจัดซื้อจัดจ้างภาครัฐด้วยอิเล็กทรอนิกส์จะสร้างบัญชีเอกสารส่วนที่ ๒ ตามแบบใน ข้อ ๑.๗ (๒) ให้โดยผู้ยื่นข้อเสนอไม่ต้องแนบบัญชีเอกสารส่วนที่ ๒ ดังกล่าวในรูปแบบ PDF File (Portable Document Format)

#### ๔. การเสนอราคา

๔.๑ ผู้ยื่นข้อเสนอต้องยื่นข้อเสนอ และเสนอราคาทางระบบจัดซื้อจัดจ้างภาครัฐด้วยอิเล็กทรอนิกส์ตามที่กำหนดไว้ในเอกสารประกวดราคาอิเล็กทรอนิกส์นี้ โดยไม่มีเงื่อนไขใดๆ ทั้งสิ้น และจะต้องกรอกข้อความให้ถูกต้องครบถ้วน พร้อมทั้งหลักฐานแสดงตัวตนและทำการยืนยันตัวตนของผู้ยื่นข้อเสนอ โดยไม่ต้องแนบใบเสนอราคาในรูปแบบ PDF File (Portable Document Format)

๔.๒ ผู้ยื่นข้อเสนอจะต้องกรอกรายละเอียดการเสนอราคาในใบเสนอราคา ตาม ข้อ ๑.๒ ให้ครบถ้วน โดยไม่ต้องยื่น ใบแจ้งปริมาณงานและราคาและใบบัญชีรายการก่อสร้าง ในรูปแบบ PDF File (Portable Document Format)

ในการเสนอราคาให้เสนอราคาเป็นเงินบาทและเสนอราคาได้เพียงครั้ง เดียวและราคาเดียว โดยเสนอราคารวม หรือราคาต่อหน่วย หรือราคาต่อรายการ ตามเงื่อนไขที่ระบุไว้ตามข้อ ๖.๒ ให้ถูกต้อง ทั้งนี้ ราคารวมที่เสนอจะต้องตรงกันทั้งตัวเลขและตัวหนังสือ ถ้าตัวเลขและตัวหนังสือไม่ตรงกัน ให้ถือตัวหนังสือเป็นสำคัญ โดยคิดราคารวมทั้งสิ้นซึ่งรวมค่าภาษีมูลค่าเพิ่ม ภาษีอากรอื่น และค่าใช้จ่ายที่ปวงไว้แล้ว

ราคาที่เสนอจะต้องเสนอกำหนดยื่นราคาไม่น้อยกว่า ๑๒๐ วัน ตั้งแต่วันเสนอราคาโดยภายในกำหนดยื่นราคา ผู้ยื่นข้อเสนอต้องรับผิดชอบราคาที่ตนได้เสนอไว้และจะถอนการเสนอราคามีได้

๔.๓ ผู้ยื่นข้อเสนอจะต้องเสนอกำหนดเวลาดำเนินการก่อสร้างแล้วเสร็จไม่เกิน ๑๒๐ วัน นับถัดจากวันลงนามในสัญญาจ้างก่อสร้าง

๔.๔ ก่อนเสนอราคา ผู้ยื่นข้อเสนอควรตรวจดูร่างสัญญา แบบรูปและรายละเอียด และขอบเขตของงาน ฯลฯ ให้ถี่ถ้วนและเข้าใจเอกสารประกวดราคาอิเล็กทรอนิกส์ทั้งหมดเสียก่อนที่จะตกลงยื่นข้อเสนอตามเงื่อนไขในเอกสารประกวดราคาอิเล็กทรอนิกส์

๔.๕ ผู้ยื่นข้อเสนอจะต้องยื่นข้อเสนอและเสนอราคาทางระบบจัดซื้อจัดจ้างภาครัฐด้วยอิเล็กทรอนิกส์ในวันที่ ๒๙ มิถุนายน ๒๕๖๔ ระหว่างเวลา ๐๙.๐๐ น. ถึง ๑๒.๐๐ น. และเวลาในการเสนอราคาให้ถือตามเวลาของระบบจัดซื้อจัดจ้างภาครัฐด้วยอิเล็กทรอนิกส์เป็นเกณฑ์

เมื่อพ้นกำหนดเวลายื่นข้อเสนอและเสนอราคาแล้ว จะไม่รับเอกสารการยื่นข้อเสนอ และการเสนอราคาใดๆ โดยเด็ดขาด

๔.๖ ผู้ยื่นข้อเสนอต้องจัดทำเอกสารสำหรับใช้ในการเสนอราคาในรูปแบบไฟล์เอกสาร ประเภท PDF File (Portable Document Format) โดยผู้ยื่นข้อเสนอต้องเป็นผู้รับผิดชอบตรวจสอบความครบถ้วน ถูกต้อง และชัดเจนของเอกสาร PDF File ก่อนที่จะยืนยันการเสนอราคา แล้วจึงส่งข้อมูล (Upload) เพื่อเป็นการเสนอราคาให้แก่องค์การบริหารส่วนตำบลบางขันแตก ผ่านทางระบบจัดซื้อจัดจ้างภาครัฐด้วยอิเล็กทรอนิกส์

๔.๗ คณะกรรมการพิจารณาผลการประกวดราคาอิเล็กทรอนิกส์จะดำเนินการตรวจสอบ คุณสมบัติของผู้ยื่นข้อเสนอแต่ละรายว่า เป็นผู้ยื่นข้อเสนอที่มีผลประโยชน์ร่วมกันกับผู้ยื่นเสนอรายอื่น

ตามข้อ ๑.๖ (๑) หรือไม่ หากปรากฏว่าผู้ยื่นข้อเสนอรายใดเป็นผู้ยื่นข้อเสนอที่มีผลประโยชน์ร่วมกัน กับผู้ยื่นข้อเสนอรายอื่น คณะกรรมการพิจารณาผลฯ จะตัดรายชื่อผู้ยื่นข้อเสนอราคาที่มีผลประโยชน์ร่วมกันนี้ออกจากการเป็นผู้ยื่นข้อเสนอ

หากปรากฏต่อคณะกรรมการพิจารณาผลฯ ว่า ก่อนหรือในขณะ ที่มีการพิจารณาข้อเสนอ มีผู้ยื่นข้อเสนอรายใดกระทำการอันเป็นการขัดขวางการแข่งขันอย่างเป็นธรรมตาม ข้อ ๑.๖ (๒) และคณะกรรมการพิจารณาผลฯ เชื่อว่ามีการกระทำอันเป็นการขัดขวางการแข่งขันอย่างเป็นธรรม คณะกรรมการพิจารณาผลฯ จะตัดรายชื่อผู้ยื่นข้อเสนอรายนั้นออกจากการเป็นผู้ยื่นข้อเสนอ และองค์การบริหารส่วนตำบลบางขันแตก จะพิจารณาลงโทษผู้ยื่นข้อเสนอดังกล่าวเป็นผู้ทำงาน เว้นแต่ องค์การบริหารส่วนตำบลบางขันแตก จะพิจารณาเห็นว่า ผู้ยื่นข้อเสนอรายนั้น มิใช่เป็นผู้ริเริ่มให้มีการกระทำดังกล่าวและได้ให้ความร่วมมือเป็นประโยชน์ต่อการพิจารณาขององค์การบริหารส่วนตำบลบางขันแตก

๔.๘ ผู้ยื่นข้อเสนอจะต้องปฏิบัติ ดังนี้

- (๑) ปฏิบัติตามเงื่อนไขที่ระบุไว้ในเอกสารประกวดราคาอิเล็กทรอนิกส์
- (๒) ราคาที่เสนอจะต้องเป็นราคาที่รวมภาษีมูลค่าเพิ่ม และภาษีอื่นๆ (ถ้ามี) รวมค่าใช้จ่ายทั้งปวงไว้ด้วยแล้ว
- (๓) ผู้ยื่นข้อเสนอจะต้องลงทะเบียนเพื่อเข้าสู่กระบวนการเสนอราคา ตามวัน เวลา ที่กำหนด
- (๔) ผู้ยื่นข้อเสนอจะถอนการเสนอราคาที่เสนอแล้วไม่ได้
- (๕) ผู้ยื่นข้อเสนอต้องศึกษาและทำความเข้าใจในระบบและวิธีการเสนอราคา

ด้วยวิธีประกวดราคาอิเล็กทรอนิกส์ ของกรมบัญชีกลางที่แสดงไว้ในเว็บไซต์ [www.sprocurement.go.th](http://www.sprocurement.go.th)

๔.๙ ผู้ยื่นข้อเสนอที่เป็นผู้ชนะการเสนอราคาต้องจัดทำแผนการใช้พัสดุที่ผลิตภายในประเทศและแผนการใช้เหล็กที่ผลิตในประเทศ โดยยื่นให้หน่วยงานของรัฐภายใน ๖๐ วัน นับถัดจากวันลงนามในสัญญา เว้นแต่กรณีที่ระยะเวลาดำเนินการตามสัญญาไม่เกิน ๖๐ วัน

๔.๑๐ คู่สัญญาต้องจัดทำแผนการทำงานมาให้ภายใน ๗ วัน นับถัดจากวันลงนามในสัญญา เว้นแต่เป็นกรณีสัญญามีอายุไม่เกิน ๙๐ วัน หรือกรณีการจ้างก่อสร้างซึ่งสัญญาหรือบันทึกข้อตกลงเป็นหนังสือที่มีวงเงินไม่เกิน ๕๐๐,๐๐๐ บาท ทั้งนี้ แผนการทำงานดังกล่าวให้อือเป็นเอกสารส่วนหนึ่งของสัญญา

## ๕. หลักเกณฑ์และสิทธิในการพิจารณา

๕.๑ ในการพิจารณาผลการยื่นข้อเสนอประกวดราคาอิเล็กทรอนิกส์ครั้งนี้ องค์การบริหารส่วนตำบลบางขันแตกจะพิจารณาตัดสินโดยใช้ หลักเกณฑ์ราคา

๕.๒ การพิจารณาผู้ชนะการยื่นข้อเสนอ

กรณีใช้หลักเกณฑ์ราคาในการพิจารณาผู้ชนะการยื่นข้อเสนอ องค์การบริหารส่วนตำบลบางขันแตก จะพิจารณาจาก ราคารวม

๕.๓ หากผู้ยื่นข้อเสนอรายใดมีคุณสมบัติไม่ถูกต้องตามข้อ ๒ หรือยื่นหลักฐานการยื่นข้อเสนอไม่ถูกต้อง หรือไม่ครบถ้วนตามข้อ ๓ หรือยื่นข้อเสนอไม่ถูกต้องตามข้อ ๔ คณะกรรมการพิจารณาผลฯ

จะไม่รับพิจารณาข้อเสนอของผู้ยื่นข้อเสนอรายนั้น เว้นแต่ ผู้ยื่นข้อเสนอรายใดเสนอเอกสารทางเทคนิคหรือแบบรูปและรายการละเอียดและขอบเขตของงานที่จะจ้างไม่ครบถ้วน หรือเสนอรายละเอียดแตกต่างไปจากเงื่อนไขที่องค์การบริหารส่วนตำบลบางชั้นแตกกำหนดไว้ในประกาศและเอกสารประกวดราคาอิเล็กทรอนิกส์ในส่วนที่มีสาระสำคัญและความแตกต่างนั้น ไม่มีผลทำให้เกิดการโต้เปรียบเสียเปรียบ ต่อผู้ยื่นข้อ เสนอรายอื่น หรือเป็นการผิดพลาดเล็กน้อย คณะกรรมการพิจารณาผลฯ อาจพิจารณาผ่อนปรนการตัดสินผู้ยื่นข้อ เสนอรายนั้น

๕.๔ องค์การบริหารส่วนตำบลบางชั้นแตกสงวนสิทธิ์ไม่พิจารณาข้อเสนอของผู้ยื่นข้อ เสนอโดยไม่มีกรม่อนผัน ในกรณีดังต่อไปนี้

(๑) ไม่กรอกชื่อผู้ยื่นข้อเสนอในการเสนอราคาทางระบบจัดซื้อจัดจ้าง ด้วย อิเล็กทรอนิกส์

(๒) เสนอรายละเอียดแตกต่างไปจากเงื่อนไขที่กำหนดในเอกสาร ประกวดราคา อิเล็กทรอนิกส์ที่เป็นสาระสำคัญ หรือมีผลทำให้เกิดความได้เปรียบเสียเปรียบแก่ผู้ยื่นข้อ เสนอรายอื่น

๕.๕ ในการตัดสินการประกวดราคาอิเล็กทรอนิกส์หรือในการทำสัญญา คณะ กรรมการพิจารณาผลฯ หรือองค์การบริหารส่วนตำบลบางชั้นแตก มีสิทธิ์ให้ผู้ยื่นข้อเสนอนั้นชี้แจงข้อเท็จจริงเกี่ยวกับสภาพ ฐานะ หรือข้อเท็จจริงอื่นใดที่เกี่ยวข้องกับผู้ยื่นข้อเสนอเพิ่มเติมได้ องค์การบริหารส่วนตำบลบางชั้น แตกมีสิทธิ์ที่จะไม่รับข้อเสนอ ไม่รับราคา หรือไม่ทำสัญญา หากข้อเท็จจริงดังกล่าวไม่เหมาะสมหรือไม่ถูกต้อง

๕.๖ องค์การบริหารส่วนตำบลบางชั้นแตกทรงไว้ซึ่งสิทธิ์ที่จะไม่รับราคาต่ำสุด หรือ ราคาหนึ่งราคาใด หรือราคาที่เสนอทั้งหมดก็ได้ และอาจพิจารณาเลือกจ้างก่อสร้างในจำนวน หรือขนาด หรือ เฉพาะรายการหนึ่งรายการใด หรืออาจจะยกเลิก การประกวดราคาอิเล็กทรอนิกส์โดยไม่พิจารณาจัดจ้าง ก่อสร้างเลยก็ได้ สุดแต่จะพิจารณา ทั้งนี้ เพื่อประโยชน์ของทางราชการเป็นสำคัญ และให้ถือว่าการตัดสินของ องค์การบริหารส่วนตำบลบางชั้นแตกเป็นเด็ดขาด ผู้ยื่นข้อเสนอจะเรียกร้องค่าใช้จ่าย หรือค่าเสียหายใดๆ มิได้ รวมทั้ง องค์การบริหารส่วนตำบลบางชั้นแตกจะพิจารณายกเลิกการประกวดราคาอิเล็กทรอนิกส์และลงโทษผู้ ยื่นข้อเสนอเป็นผู้ทำงาน ไม่ว่าจะเป็นผู้ยื่นข้อเสนอที่ได้รับการคัดเลือกหรือไม่ก็ตาม หากมีเหตุที่เชื่อได้ว่าผู้ยื่น ข้อเสนอกระทำการโดยไม่สุจริต เช่น การเสนอเอกสารอันเป็นเท็จ หรือใช้ข้อมูลคลาดเคลื่อน หรือบิดเบือนข้อมูล มาเสนอราคาแทน เป็นต้น

ในกรณีที่ผู้ยื่นข้อเสนอรายที่เสนอราคาต่ำสุด เสนอราคาต่ำจนคาดหมายได้ว่าไม่ อาจดำเนินงานตามเอกสารประกวดราคาอิเล็กทรอนิกส์ได้ ในกรณีที่ระหว่างระยะเวลาสัญญาจนถึงวันที่ผู้ ว่าจ้างได้ตรวจรับงานครั้งสุดท้ายได้เกิดความเสียหายอย่างร้ายแรงจากหรือแก่งานก่อสร้างถึงขนาดที่ก่อให้เกิด ภัยอันตรายต่อชีวิตหรือทรัพย์สินของประชาชนอันเนื่องมาจากการกระทำหรือละเว้นการกระทำใด ๆ ของผู้ รับจ้าง ภายในระยะเวลา ๒ ปี นับตั้งแต่วันที่เกิดเหตุจนถึงวันยื่นข้อเสนอ คณะกรรมการพิจารณาผลฯ หรือ องค์การบริหารส่วนตำบลบางชั้นแตก จะให้ผู้ยื่นข้อเสนอนั้นชี้แจงและแสดงหลักฐานที่ทำให้เชื่อได้ว่า ผู้ยื่นข้อ เสนอสามารถดำเนินการตามเอกสารประกวดราคาอิเล็กทรอนิกส์ให้เสร็จสมบูรณ์ หากคำชี้แจงไม่เป็นที่รับ

พึงได้ องค์การบริหารส่วนตำบลบางขันแตก มีสิทธิที่จะไม่รับข้อเสนอหรือไม่รับราคาของผู้ยื่นข้อเสนอรายนั้น ทั้งนี้ ผู้ยื่นข้อเสนอดังกล่าวไม่มีสิทธิเรียกร้องค่าใช้จ่ายหรือค่าเสียหายใดๆ จากองค์การบริหารส่วนตำบลบางขันแตก

๕.๗ ก่อนลงนามในสัญญา องค์การบริหารส่วนตำบลบางขันแตก อาจประกาศยกเลิกการประกวดราคาอิเล็กทรอนิกส์ หากปรากฏว่ามีการกระทำที่เข้าลักษณะผู้ยื่นข้อเสนอที่ชนะการประกวดราคาหรือที่ได้รับการคัดเลือกมีผลประโยชน์ร่วมกัน หรือมีส่วนได้เสียกับผู้ยื่นข้อเสนอรายอื่น หรือขัดขวางการแข่งขันอย่างเป็นธรรม หรือสมยอมกันกับผู้ยื่นข้อเสนอรายอื่น หรือเจ้าหน้าที่ในการเสนอราคา หรือสื่อว่ากระทำการทุจริตอื่นใดในการเสนอราคา

๕.๘ หากผู้ยื่นข้อเสนอซึ่งเป็นผู้ประกอบการ SMEs เสนอราคาสูงกว่าราคาต่ำสุดของผู้ยื่นข้อเสนอรายอื่นที่ไม่เกินร้อยละ ๓๐ ให้จัดซื้อจัดจ้างกับผู้ประกอบการ SMEs ดังกล่าว โดยจัดเรียงลำดับผู้ยื่นข้อเสนอซึ่งเป็นผู้ประกอบการ SMEs ซึ่งเสนอราคาสูงกว่าราคาต่ำสุดของผู้ยื่นข้อเสนอรายอื่นไม่เกินร้อยละ ๓๐ ที่จะเรียกมาทำสัญญาไม่เกิน ๓ ราย

ผู้ยื่นข้อเสนอที่เป็นกิจการร่วมค้าที่จะได้สิทธิตามวรรคหนึ่ง ผู้เข้าร่วมค้าทุกราย จะต้องเป็นผู้ประกอบการ SMEs

ทั้งนี้ ผู้ประกอบการ SMEs ที่จะได้แต้มต่อต้านราคาตามวรรคหนึ่ง จะต้องมีวงเงินสัญญาสะสมตามปีปฏิทินรวมกับราคาที่เสนอในครั้งนี้แล้ว มีมูลค่ารวมกันไม่เกินมูลค่าของรายได้ตามขนาดที่ขึ้นทะเบียนไว้กับ สสว.

๕.๘ หากผู้ยื่นข้อเสนอซึ่งมิใช่ผู้ประกอบการ SMEs แต่เป็นบุคคลธรรมดาที่ถือสัญชาติไทยหรือนิติบุคคลที่จัดตั้งขึ้นตามกฎหมายไทยเสนอราคาสูงกว่าราคาต่ำสุดของผู้ยื่นข้อเสนอซึ่งเป็นผู้ประกอบการธรรมดาที่มีได้ถือสัญชาติไทยหรือนิติบุคคลที่จัดตั้งขึ้นตามกฎหมายของต่างประเทศไม่เกินร้อยละ ๓ ให้จัดซื้อจัดจ้างกับบุคคลธรรมดาที่ถือสัญชาติไทยหรือนิติบุคคลที่จัดตั้งขึ้นตามกฎหมายไทยดังกล่าว

ผู้ยื่นข้อเสนอที่เป็นกิจการร่วมค้าที่จะได้สิทธิตามวรรคหนึ่ง ผู้เข้าร่วมค้าทุกราย จะต้องเป็นบุคคลธรรมดาที่ถือสัญชาติไทยหรือนิติบุคคลที่จัดตั้งขึ้นตามกฎหมายไทย

## ๖. การทำสัญญาจ้างก่อสร้าง

ผู้ชนะการประกวดราคาอิเล็กทรอนิกส์จะต้องทำสัญญาจ้างตามแบบสัญญา ดังระบุในข้อ ๑.๓ หรือทำข้อตกลงเป็นหนังสือกับองค์การบริหารส่วนตำบลบางขันแตก ภายใน ๗ วัน นับถัดจากวันที่ได้รับแจ้ง และจะต้องวางหลักประกันสัญญาเป็นจำนวนเงินเท่ากับร้อยละ ๕ ของราคาค่าจ้างที่ประกวดราคาอิเล็กทรอนิกส์ ให้องค์การบริหารส่วนตำบลบางขันแตกยึดถือไว้ในขณะทำสัญญาโดยใช้หลักประกันอย่างหนึ่งอย่างใด ดังต่อไปนี้

๖.๑ เงินสด

๖.๒ เช็คหรือตราพดด้วงที่ธนาคารเซ็นสั่งจ่าย ซึ่งเป็นเช็คหรือตราพดด้วงวันที่ใช้เช็คหรือตราพดด้วงนั้น ชำระต่อเจ้าหน้าที่ในวันทำสัญญา หรือก่อนวันนั้นไม่เกิน ๓ วันทำการ

๖.๓ หนังสือค้ำประกันของธนาคารภายในประเทศ ตามตัวอย่างที่คณะกรรมการ

นโยบายกำหนด ดังระบุในข้อ ๑.๔ (๒) หรือจะเป็นหนังสือคำประกันอิเล็กทรอนิกส์ตามวิธีการที่กรมบัญชีกลางกำหนด

๖.๔ หนังสือคำประกันของบริษัทเงินทุน หรือบริษัทเงินทุนหลักทรัพย์ที่ได้รับอนุญาตให้ประกอบกิจการเงินทุนเพื่อการพาณิชย์และประกอบธุรกิจค้าประกันตามประกาศของธนาคารแห่งประเทศไทย ตามรายชื่อบริษัทเงินทุนที่ธนาคารแห่งประเทศไทยแจ้งเวียนให้ทราบ โดยอนุโลมให้ใช้ตามตัวอย่างหนังสือคำประกันของธนาคารที่คณะกรรมการนโยบายกำหนด ดังระบุในข้อ ๑.๔ (๒)

#### ๖.๕ พันธบัตรรัฐบาลไทย

หลักประกันนี้จะคืนให้ โดยไม่มีดอกเบี้ยภายใน ๑๕ วันนับถัดจากวันที่ผู้ชนะการประกวดราคาอิเล็กทรอนิกส์ (ผู้รับจ้าง) พันจากข้อผูกพันตามสัญญาจ้างแล้ว

#### ๗. ค่าจ้างและการจ่ายเงิน

องค์การบริหารส่วนตำบลบางขันแตก จะจ่ายค่าจ้างซึ่งได้รวมภาษีมูลค่าเพิ่มตลอดจนภาษีอากรอื่น ๆ และค่าใช้จ่ายทั้งปวงด้วยแล้วให้แก่ผู้ยื่นข้อเสนอที่ได้รับการคัดเลือกให้เป็นผู้รับจ้าง เมื่อผู้รับจ้างได้ปฏิบัติงานถูกต้องและครบถ้วนตามสัญญาจ้างหรือข้อตกลง และองค์การบริหารส่วนตำบลบางขันแตกได้ตรวจรับมอบงานจ้างเรียบร้อยแล้ว รวมทั้งทำสถานที่ก่อสร้างให้สะอาดเรียบร้อย

#### ๘. อัตราค่าปรับ

ค่าปรับตามสัญญาจ้างแนบท้ายเอกสารประกวดราคาอิเล็กทรอนิกส์นี้ หรือข้อตกลงจ้างเป็นหนังสือจะกำหนด ดังนี้

๘.๑ กรณีที่ผู้รับจ้างนำงานที่รับจ้างไปจ้างช่วงให้ผู้อื่นทำอีกทอดหนึ่งโดยไม่ได้รับอนุญาตจากองค์การบริหารส่วนตำบลบางขันแตก จะกำหนดค่าปรับสำหรับการฝ่าฝืนดังกล่าวเป็นจำนวนร้อยละ ๑๐ ของวงเงินของงานจ้างช่วงนั้น

๘.๒ กรณีที่ผู้รับจ้างปฏิบัติผิดสัญญาจ้างก่อสร้าง นอกเหนือจากข้อ ๘.๑ จะกำหนดค่าปรับเป็นรายวันเป็นจำนวนเงินตายตัวในอัตราร้อยละ ๐.๑๐ ของราคางานจ้าง

#### ๙. การรับประกันความชำรุดบกพร่อง

ผู้ชนะการประกวดราคาอิเล็กทรอนิกส์ซึ่งได้ทำสัญญาจ้าง ตามแบบ ดังระบุในข้อ ๑.๓ หรือข้อตกลงจ้างเป็นหนังสือแล้วแต่กรณี จะต้องรับประกันความชำรุดบกพร่องของงานจ้างที่เกิดขึ้นภายในระยะเวลา ไม่น้อยกว่า ๒ ปี นับถัดจากวันที่องค์การบริหารส่วนตำบลบางขันแตกได้รับมอบงาน โดยต้องรับผิดชอบซ่อมแซมแก้ไขให้ใช้การได้ดังเดิมภายใน ๑๕ วัน นับถัดจากวันที่ได้รับแจ้งความชำรุดบกพร่อง

#### ๑๐. ข้อสงวนสิทธิ์ในการยื่นข้อเสนอและอื่น ๆ

๑๐.๑ เงินค่าจ้างสำหรับงานจ้างครั้งนี้ ได้มาจากเงินงบประมาณประจำปี พ.ศ. ๒๕๖๔ การลงนามในสัญญาจะกระทำต่อเมื่อ องค์การบริหารส่วนตำบลบางขันแตกได้รับอนุมัติเงิน ค่าก่อสร้างจากเงินงบประมาณประจำปี พ.ศ. ๒๕๖๔

๑๐.๒ เมื่อองค์การบริหารส่วนตำบลบางขันแตกได้คัดเลือกผู้ยื่นข้อเสนอรายใดให้เป็นผู้รับจ้าง และได้ตกลงจ้าง ตามการประกวดราคาอิเล็กทรอนิกส์แล้ว ถ้าผู้รับจ้างจะต้องส่งหรือนำสิ่งของมาเพื่อ

งานจ้างดังกล่าวเข้ามาจากต่างประเทศ และของนั้นต้องนำเข้ามาโดยทางเรือในเส้นทางที่มีเรือไทยเจด็นอยู่ และสามารถให้บริการรับขนได้ตามที่รัฐมนตรีว่าการกระทรวงคมนาคมประกาศกำหนด ผู้ยื่นข้อเสนอซึ่ง เป็นผู้รับจ้างจะต้องปฏิบัติตามกฎหมายว่าด้วยการส่งเสริมการพาณิชย์ ดังนี้

(๑) แจ้งการสั่งหรือนำสิ่งของดังกล่าวเข้ามาจากต่างประเทศต่อกรมเจ้าท่า ภายใน ๗ วัน นับตั้งแต่วันที่ผู้รับจ้างสั่งหรือซื้อของจากต่างประเทศ เว้นแต่เป็นของที่รัฐมนตรีว่าการกระทรวงคมนาคมประกาศยกเว้นให้บรรทุกโดยเรืออื่นได้

(๒) จัดการให้สิ่งของดังกล่าวบรรทุกโดยเรือไทย หรือเรือที่มีสิทธิเช่นเดียวกับเรือไทยจากต่างประเทศมายังประเทศไทย เว้นแต่จะได้รับอนุญาตจากกรมเจ้าท่า ให้บรรทุกสิ่งของขึ้น โดยเรืออื่น ที่มีใช้เรือไทย ซึ่งจะต้องได้รับอนุญาตเช่นนั้นก่อนบรรทุกของลงเรืออื่น หรือเป็นของที่รัฐมนตรีว่าการกระทรวงคมนาคมประกาศยกเว้นให้บรรทุกโดยเรืออื่น

(๓) ในกรณีที่ไม่ปฏิบัติตาม (๑) หรือ (๒) ผู้รับจ้างจะต้องรับผิดชอบตามกฎหมายว่าด้วยการส่งเสริมการพาณิชย์

๑๐.๓ ผู้ยื่นข้อเสนอซึ่งองค์การบริหารส่วนตำบลบางชั้นแตกได้คัดเลือกแล้ว ไม่ไปทำสัญญาหรือข้อตกลงจ้างเป็นหนังสือภายในเวลาที่กำหนดดังระบุไว้ในข้อ ๗ องค์การบริหารส่วนตำบลบางชั้นแตกจะวิงหลักประกันการยื่นข้อเสนอ หรือเรียกร้องจากผู้ออกหนังสือค้ำประกัน การยื่นข้อเสนอทันที และอาจพิจารณาเรียกร้องให้ชดใช้ความเสียหายอื่น (ถ้ามี) รวมทั้งจะพิจารณาให้เป็นผู้ทำงาน ตามระเบียบกระทรวงการคลังว่าด้วยการจัดซื้อจัดจ้างและการบริหารพัสดุภาครัฐ พ.ศ. ๒๕๖๐

๑๐.๔ องค์การบริหารส่วนตำบลบางชั้นแตกสงวนสิทธิ์ที่จะแก้ไขเพิ่มเติมเงื่อนไข หรือข้อกำหนดในแบบสัญญาหรือข้อตกลงจ้างเป็นหนังสือให้เป็นไปตามความเห็นของสำนักงานอัยการสูงสุด (ถ้ามี)

๑๐.๕ ในกรณีที่เอกสารแนบท้ายเอกสารประกวดราคาอิเล็กทรอนิกส์ มีความขัดหรือแย้งกันผู้ยื่นข้อเสนอจะต้องปฏิบัติตามคำวินิจฉัยขององค์การบริหารส่วนตำบลบางชั้นแตก คำวินิจฉัยดังกล่าวให้ถือเป็นที่สุด และ ผู้ยื่นข้อเสนอไม่มีสิทธิเรียกร้องค่าใช้จ่ายใดๆ เพิ่มเติม

๑๐.๖ องค์การบริหารส่วนตำบลบางชั้นแตก อาจประกาศยกเลิกการจัดจ้างในกรณีต่อไปนี้ได้ โดยที่ผู้ยื่นข้อเสนอจะเรียกร้องค่าเสียหายใดๆ จากองค์การบริหารส่วนตำบลบางชั้นแตกไม่ได้

(๑) องค์การบริหารส่วนตำบลบางชั้นแตกไม่ได้รับการจัดสรรเงินที่จะใช้ในการจัดจ้างหรือได้รับจัดสรรแต่ไม่เพียงพอที่จะทำการจัดจ้างครั้งนี้ต่อไป

(๒) มีการกระทำที่เข้าลักษณะผู้ยื่นข้อเสนอที่ชนะการจัดจ้างหรือที่ได้รับการคัดเลือกมี ผลประโยชน์ร่วมกัน หรือมีส่วนได้เสียกับผู้ยื่นเสนอรายอื่น หรือขัดขวางการแข่งขันอย่างเป็นธรรมหรือสมยอมกันกับผู้ยื่นเสนอรายอื่น หรือเจ้าหน้าที่ในการเสนอราคา หรือสื่อว่ากระทำการทุจริตอื่นใดในการเสนอราคา

(๓) การทำการจัดจ้างครั้งนี้ต่อไปอาจก่อให้เกิดความเสียหายแก่องค์การบริหารส่วนตำบลบางชั้นแตก หรือกระทบต่อประโยชน์สาธารณะ

(๔) กรณีอื่นในทำนองเดียวกับ (๑) (๒) หรือ (๓) ตามที่กำหนดในกฎกระทรวง

ซึ่งออกตามความในกฎหมายว่าด้วยการจัดซื้อจัดจ้างและการบริหารพัสดุภาครัฐ

๓๐.๗ ผู้ยื่นข้อเสนอจะต้องเลือกช่องทางการอุทธรณ์และช่องทางการรับหนังสือแจ้งตอบผลการพิจารณาอุทธรณ์ไว้ตั้งแต่ขั้นตอนการยื่นข้อเสนอ และหากผู้ยื่นข้อเสนอมีความประสงค์ที่จะอุทธรณ์ผลการประกาศผู้ชนะการจัดซื้อจัดจ้าง จะต้องยื่นอุทธรณ์และรับหนังสือแจ้งตอบผลการพิจารณาอุทธรณ์ผ่านช่องทางที่ได้เลือกไว้เท่านั้น

#### ๑๑. การปรับราคาค่างานก่อสร้าง

การปรับราคาค่างานก่อสร้างตามสูตรการปรับราคาคงระบุในข้อ ๑.๕ จะนำมาใช้ในกรณี ที่ ค่างานก่อสร้างลดลงหรือเพิ่มขึ้น โดยวิธีการต่อไปนี้

ตามเงื่อนไข หลักเกณฑ์ สูตรและวิธีคำนวณที่ใช้กับสัญญาแบบปรับราคาได้ตามมติ คณะรัฐมนตรีเมื่อวันที่ ๒๒ สิงหาคม ๒๕๓๒ เรื่อง การพิจารณาช่วยเหลือผู้ประกอบการอาชีพงานก่อสร้าง ตาม หนังสือสำนักเลขาธิการคณะรัฐมนตรี ที่ นร ๐๒๐๓/ว ๓๐๙ ลงวันที่ ๒๔ สิงหาคม ๒๕๓๒

สูตรการปรับราคา (สูตรค่า K) จะต้องคงที่ที่ระดับที่กำหนดไว้ในวันแล้วเสร็จตามที่ กำหนดไว้ในสัญญา หรือภายในระยะเวลาที่องค์การบริหารส่วนตำบลบางชั้นแตกได้ขยายออกไป โดยจะใช้สูตร ของทางราชการที่ได้ระบุในข้อ ๑.๕

#### ๑๒. มาตรฐานฝีมือช่าง

เมื่อองค์การบริหารส่วนตำบลบางชั้นแตกได้คัดเลือกผู้ยื่นข้อเสนอรายใดให้เป็นผู้รับจ้าง และได้ตกลงจ้างก่อสร้าง ตามประกาศนี้แล้วผู้ยื่นข้อเสนอจะต้องตกลงว่าในการปฏิบัติงานก่อสร้างดังกล่าว ผู้ ยื่นข้อเสนอจะต้องมีและใช้ผู้มีวุฒิบัตรระดับ ปวช. ปวส. และปวท. หรือเทียบเท่าจากสถาบันการศึกษาที่ ก.พ. รับรองให้เข้ารับราชการได้ ในอัตราไม่ต่ำกว่าร้อยละ ๓๐ ของแต่ละสาขาช่างแต่ต้องมีจำนวนช่างอย่างน้อย ๑ คน ในแต่ละสาขาช่าง ดังต่อไปนี้

##### ๑๒.๑ ช่างก่อสร้างหรือช่างสำรวจ

#### ๑๓. การปฏิบัติตามกฎหมายและระเบียบ

ในระหว่างระยะเวลาการก่อสร้าง ผู้ยื่นข้อเสนอที่ได้รับการคัดเลือกให้เป็นผู้รับจ้างต้อง ปฏิบัติ ตามหลักเกณฑ์ที่กฎหมายและระเบียบได้กำหนดไว้โดยเคร่งครัด

#### ๑๔. การประเมินผลการปฏิบัติงานของผู้ประกอบการ

องค์การบริหารส่วนตำบลบางชั้นแตก สามารถนำผลการปฏิบัติงานแล้วเสร็จตามสัญญา ของผู้ยื่นข้อเสนอที่ได้รับการคัดเลือกให้ เป็นผู้รับจ้างเพื่อนำมาประเมินผลการปฏิบัติงานของผู้ประกอบการ

ทั้งนี้ หากผู้ยื่นข้อเสนอที่ได้รับการคัดเลือกไม่ผ่านเกณฑ์ที่กำหนดจะถูกระงับการยื่นข้อ เสนอหรือทำสัญญากับองค์การบริหารส่วนตำบลบางชั้นแตก ไว้ชั่วคราว

องค์การบริหารส่วนตำบลบางชั้นแตก

๓๙ มิถุนายน ๒๕๖๕

